

# BEDIENUNGSANLEITUNG



## 2-Draht BUS Video-Türsprechanlage EVO





# Inhaltsverzeichnis

<b>1. Eigenschaften und Funktionen</b>	<b>5</b>
<b>2. Komponenten</b>	<b>6</b>
<b>3. Bezeichnung und Funktion der Komponenten</b>	<b>7</b>
Stromversorgung (EVO-C4001).....	7
Verteiler (EVO EV-4).....	7
Monitor EVO-7M/WLAN-Monitor EVO-7M-WIFI.....	8
WLAN-Monitor EVO-7M-WIFI.....	9
<b>Detailansicht Anschlusspanel</b>	<b>9</b>
EVO-6FAM-RFID.....	10
EVO-1FAM, EVO-2FAM, EVO-3FAM, EVO-4FAM.....	10
EVO-8FAM.....	11
<b>4. Monitor konfigurieren</b>	<b>12</b>
DIP-Schalter des Monitors.....	12
Etagenklingel und Türgong anschließen.....	12
Monitore Klingeltasten zuordnen.....	13
Master- und Slave-Einstellungen.....	14
Installer Menü aufrufen.....	15
<b>5. Türstation konfigurieren</b>	<b>16</b>
DIP-Schalter der Türstation.....	16
Zusätzliche Türstationen anschließen.....	16
<b>6. Elektrische Türöffner anschließen</b>	<b>17</b>
Türöffner mit Spannungsversorgung über die Türstation.....	17
Türöffner mit externer Spannungsversorgung.....	17
Öffnungszeiten der Türöffner einstellen.....	18
Türgong aktivieren.....	18
<b>7. RFID-Funktion einrichten</b>	<b>19</b>
<b>8. Verdrahtungs-Diagramme</b>	<b>20</b>
1 Familie, Reihenverdrahtung.....	20
1 Familie, Sternverdrahtung.....	21
2 Familien, Reihenverdrahtung.....	22
2 Familien, Sternverdrahtung.....	23
3 Familien, Reihenverdrahtung.....	24
3 Familien, Sternverdrahtung.....	25
4 Familien, Reihenverdrahtung.....	26
4 Familien, Sternverdrahtung.....	27
5 Familien, Reihenverdrahtung.....	29
5 Familien, Sternverdrahtung.....	31
6 Familien, Reihenverdrahtung.....	33

6 Familien, Sternverdrahtung .....	35
7 Familien, Reihenverdrahtung .....	37
7 Familien, Sternverdrahtung .....	39
8 Familien, Reihenverdrahtung .....	41
8 Familien, Sternverdrahtung .....	43
<b>9. Türstation montieren</b>	<b>44</b>
<b>10. Namensschilder anbringen</b>	<b>47</b>
<b>11. Stromverteiler und Verteiler montieren</b>	<b>48</b>
<b>12: Monitor montieren</b>	<b>48</b>
<b>13. Bedienung</b>	<b>49</b>
Hauptmenü .....	49
Tür öffnen .....	50
Mit Besuchern sprechen .....	50
Überwachen .....	51
Bildeinstellungen anpassen .....	51
Klingelton-Lautstärke anpassen .....	51
MicroSD-Karte einsetzen und formatieren .....	52
Fotos und Videos automatisch aufnehmen .....	53
Fotos und Videos manuell aufnehmen .....	53
Fotos und Videos ansehen und verwalten .....	54
Intercom-Funktion nutzen .....	55
Intercom zwischen mehreren Wohnungen .....	56
Namensliste anlegen .....	58
<b>14. Technische Daten</b>	<b>59</b>
Monitor .....	59
Türstation .....	59
Hauptstromverteiler .....	60
Verteiler .....	60
<b>Notizen</b>	<b>61</b>

# Warnungen und Vorsichtsmaßnahmen

Bitte befolgen Sie die Anweisungen, um Verletzungen und Sachschäden vorzubeugen

	<b>WARNUNG: LEBENSGEFAHR!</b>
	Versuchen Sie niemals, das Produkt selbst zu öffnen, zu reparieren oder zu installieren.
	Das Gerät niemals in heißen oder feuchten Räumen platzieren.
	Kabel niemals gewaltsam verbiegen oder schwere Gegenstände auf das Gerät stellen.
	Niemals Wasser, Verdünnungsmittel oder Reinigungsmittel benutzen, um die Außenseite des Geräts zu reinigen.
	Niemals andere Geräte anschließen, während das Gerät in Betrieb ist.
	Reinigen Sie das Gerät mit einem trockenen Tuch, um Defekte und/oder elektrische Schläge zu vermeiden.
	Wenn das Gerät ungewöhnliche Geräusche, Gerüche oder Rauch von sich gibt, unterbrechen Sie sofort die Stromzufuhr und kontaktieren Sie den Kundendienst.
	Niemals den Stecker mit nassen Händen einstecken!

	<b>VORSICHT: Verletzungen oder Sachschäden möglich</b>
	Sorgen Sie dafür, dass sich keine Fremdkörper oder Staub auf dem Gerät ansammeln
	Sorgen Sie dafür, dass keine Fremdkörper oder Staub in das Gerät gelangen.
	Setzen Sie das Gerät während der Installation keiner direkter Sonneneinstrahlung oder übermäßiger Hitze aus.
	Montieren Sie das Gerät an einer flachen und stabilen Stelle.
	Trennen Sie das Gerät vom Stromnetz, wenn es für eine längere Zeit nicht genutzt wird.
	Ziehen Sie während der Aufnahme nicht die microSD-Karte heraus, um Datenverlust zu vermeiden.

Um unsere Geräte stets aktuell zu halten, behalten wir uns das Recht vor, technische Spezifikationen jederzeit zu ändern. Die Angaben in diesem Dokument wurden nach bestem Wissen und Gewissen erstellt. Trotzdem können wir fachliche, Druck-, Satz- und sonstige Fehler nicht ausschließen.

# 1. Eigenschaften und Funktionen

## Monitor EVO-7M

- Kapazitiver 7"-Touchscreen
- Integrierter Flash-Speicher, erweiterbar mit microSD-Karte bis zu 32GB
- Anschluss eines elektronischen Gongs und einer Etagenklingel
- Helligkeit, Farbe und Kontrast einstellbar
- Klingelton- und Gesprächslautstärke einstellbar
- Grafische Benutzeroberfläche
- 6 Klingeltöne
- „Nicht stören“-Funktion
- Automatische und manuelle Video- bzw. Bildaufzeichnung.

## WLAN-Monitor EVO-7M-WIFI

- WLAN-Konnektivität für Bedienung per Smartphone
- Anschluss eines elektronischen Gongs und einer Etagenklingel
- Kapazitiver 7"-Touchscreen
- Integrierter Flash-Speicher, erweiterbar mit microSD-Karte bis zu 32GB
- Helligkeit, Farbe und Kontrast einstellbar
- Klingelton- und Gesprächslautstärke einstellbar
- Grafische Benutzeroberfläche
- 6 Klingeltöne
- „Nicht stören“-Funktion
- Automatische und manuelle Video- bzw. Bildaufzeichnung.

## Türstation (1-4 Klingeltasten, 8 Klingeltasten)

- Sichtwinkel horizontal 150°
- Elektronischer Türöffner und Automatiktür
- Staub- und Spritzwassergeschützt (IP44)
- Lautsprecherlautstärke justierbar
- Weißlicht-LEDs für Nachtsicht
- Statusleuchten
- Unterputzmontage
- Namensschild und Klingel beleuchtet

## Türstation (6 Klingeltasten)

- RFID-Funktion zur schlüssellosen Türöffnung
- Sichtwinkel horizontal 150°
- Elektronischer Türöffner und Automatiktür
- Staub- und Spritzwassergeschützt (IP44)
- Lautsprecherlautstärke justierbar
- Weißlicht-LEDs für Nachtsicht
- Statusleuchten
- Unterputzmontage
- Namensschild und Klingel beleuchtet

## 2. Komponenten

### Innenmonitor (EVO-7M)

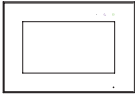

Monitor



Wandhalterung



Schrauben



Dübel

### WLAN-Monitor (EVO-7M-WIFI)

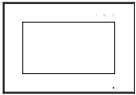

WLAN-Monitor



Wandhalterung



Schrauben

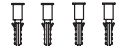

Dübel

### Türstation (EVO-1FAM, EVO-2FAM, EVO-3FAM, EVO-4FAM)



Türstation



Schrauben



Dübel



Schrauben



Schlüssel

### Türstation (EVO-8FAM)



Türstation



Schrauben



Dübel



Schrauben



Schlüssel

### Türstation (EVO-6FAM-RFID)



Türstation



Schrauben



Dübel



Schrauben



Schlüssel



Benutzer-  
karten



Programmier-  
karte

## Stromversorgung (EVO-C4001)

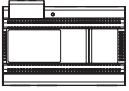

Strom-  
versorgung



DIN-  
Schiene



4-Pin  
Verbindungsteil



M4\*35mm  
Schrauben

## Verteiler (EVO-EV4)



Verteiler



DIN-Schiene



M4\*35mm  
Schrauben



M4\*35mm  
Dübel



Terminal-  
blocks

## 3. Bezeichnung und Funktion der Komponenten

### Stromversorgung (EVO-C4001)

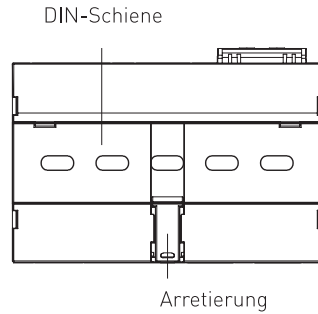
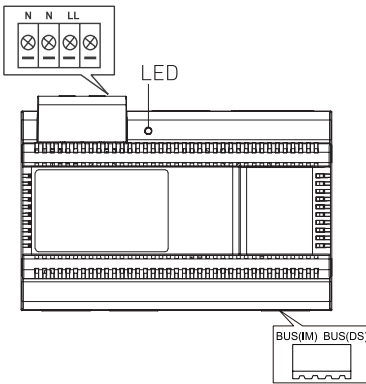

### Verteiler (EVO EV-4)

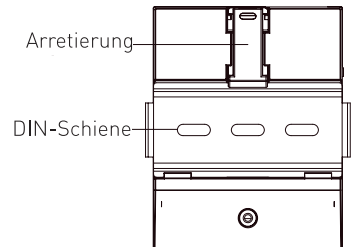
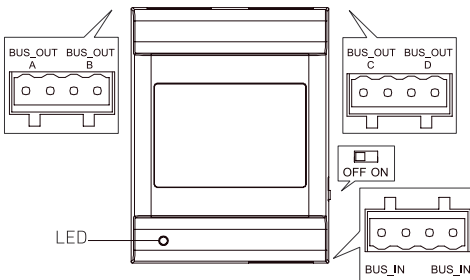

# Monitor EVO-7M/WLAN-Monitor EVO-7M-WIFI

## Vorderseite

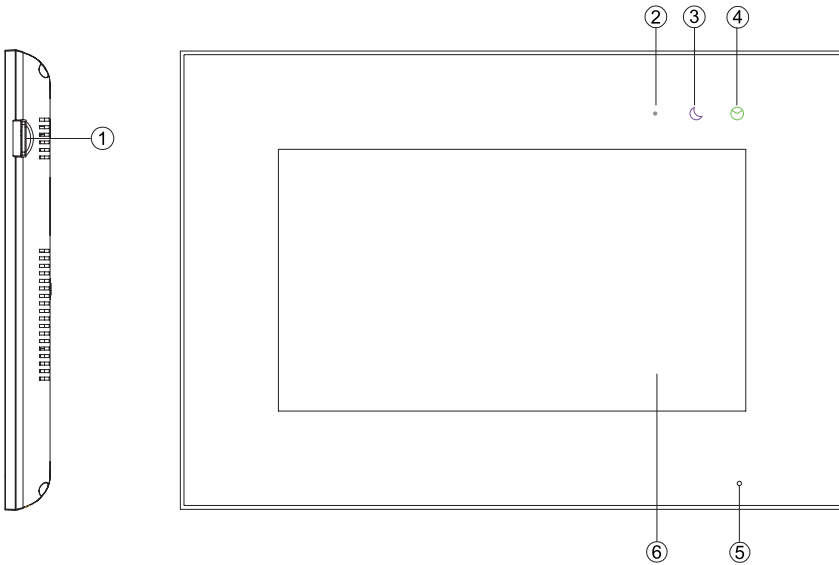

Nr	Teil	Beschreibung
1	MicroSD-Kartenslot	Einschub für eine microSD-Karte bis 32GB
2	Power-Leuchte	Leuchtet weiß, wenn das Gerät eingeschaltet ist
3	"Nicht stören"-Leuchte	Leuchtet lila wenn das Gerät stummgeschaltet ist
4	Nachrichten-Leuchte	Leuchtet grün wenn eine neues Bild/Video vorliegt
5	Mikrofon	Nimmt Stimme des Benutzers auf
6	Bildschirm	7" LCD-Touchscreen



# Monitor EVO-7M/WLAN-Monitor EVO-7M-WIFI

## Rückseite

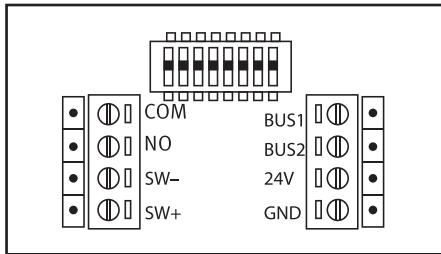
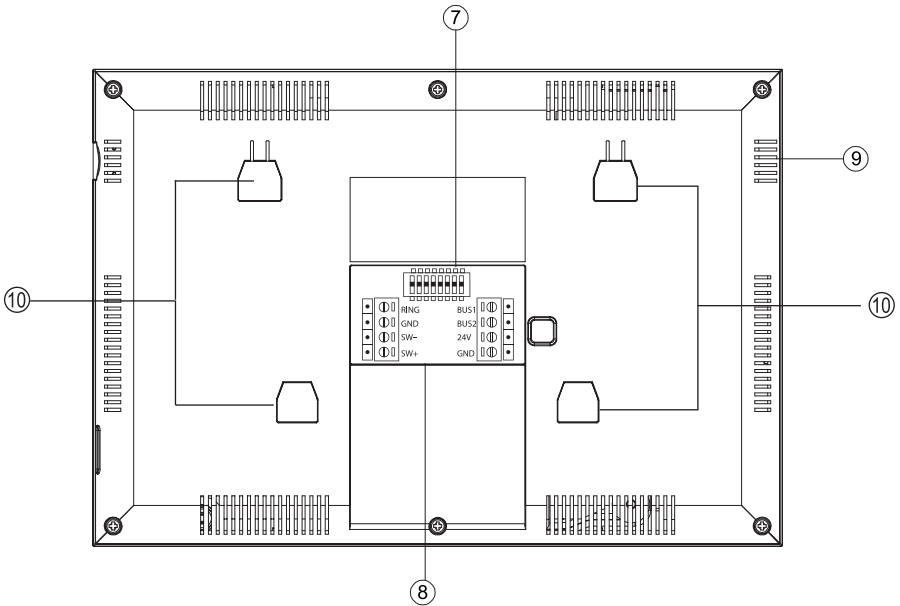

Detailansicht Anschlusspanel

Nr	Teil	Beschreibung
7	DIP-Schalter	Siehe Kapitel 4
8	Anschlüsse	Schnittstelle für BUS/Türklingel und elektronischen Türgong
9	Lautsprecher	
10	Aufnahmepunkte für die Wandhalterung	An diesen Punkten wird der Monitor in die Wandhalterung eingehängt.

# EVO-6FAM-RFID

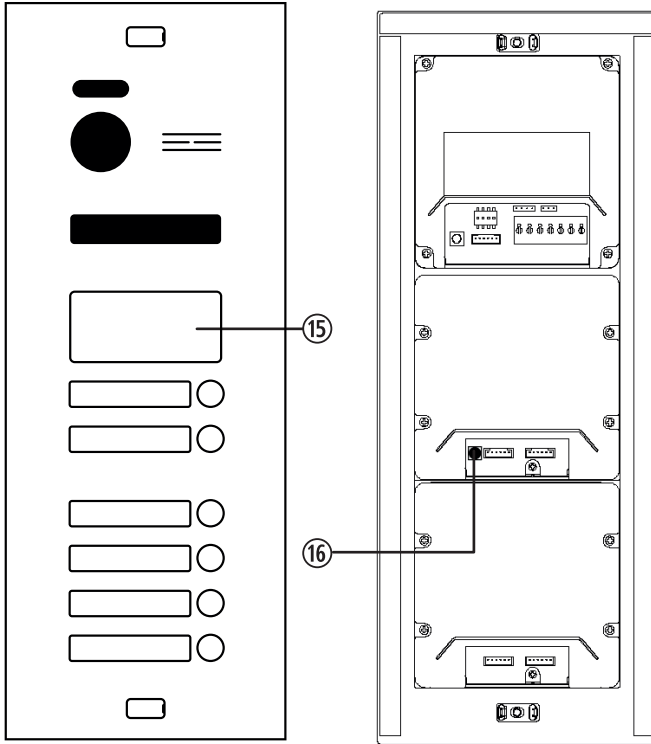

Rückseite

# EVO-1FAM, EVO-2FAM, EVO-3FAM, EVO-4FAM

Unterputzkasten

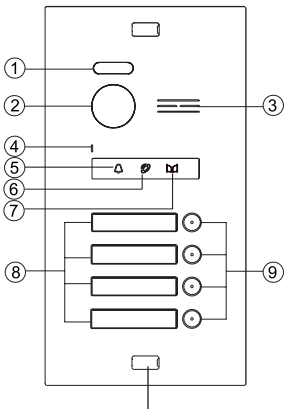

Abdeckung Verschraubung

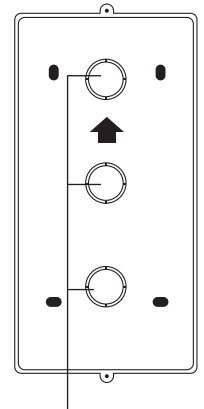
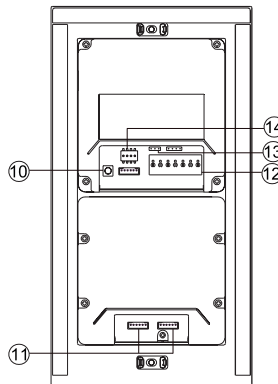

Sollbruchstellen

# EVO-8FAM

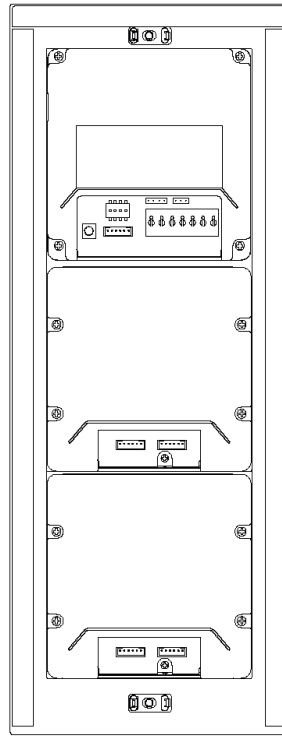
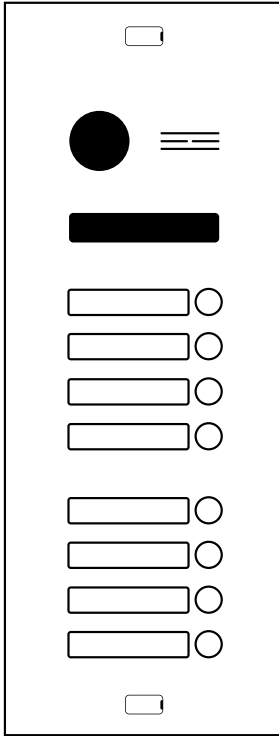

Rückseite

Nr	Name	Nr	Name
1	LED für Nachtsicht	9	Klingeltaste(n)
2	Kamera	10	Lautstärkereglер für Lautsprecher
3	Lautsprecher	11	Verbindungen zum Monitor
4	Mikrofon	12	Verbindungsport
5	Statusleuchte: Klingeln	13	Jumper Schließmodus
6	Statusleuchte: Sprechen	14	DIP-Schalter
7	Statusleuchte: Automatische Tür/ Elektronischer Türöffner offen	15	RFID-Panel
8	Namensschild(er)	16	Reset-Knopf

## 4. Monitor konfigurieren

### DIP-Schalter des Monitors

An der Rückseite des Monitors befinden sich 8 DIP-Schalter.

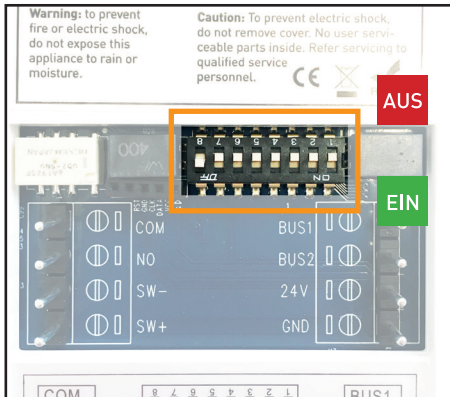

DIP-Schalter OBEN = AUS

DIP-Schalter UNTEN = EIN.

DIP1 bis DIP5 → Monitor einer Klingeltaste zuordnen (siehe nächste Seite)

DIP6, DIP7 → Master/Slave Einstellung (Siehe Seite 14)

DIP8 → Endwiderstand einstellen - BIT8 beim letzten Monitor immer auf AN stellen!

## Etagenklingel und Türgong anschließen



Die Etagenklingel und der Türgong (selbstversorgend) nur an den Master-Monitor anschließen!

Sie können eine Etagenklingel und einen Türgong mit dem Master-Monitor verbinden.

**Türgong (selbstversorgend):** Verbinden Sie den Türgong mit den Anschlüssen COM und NO des Master-Monitors.

**Etagenklingel:** Verbinden Sie die Etagenklingel mit den Anschlüssen SW- und SW+ des Master-Monitors.

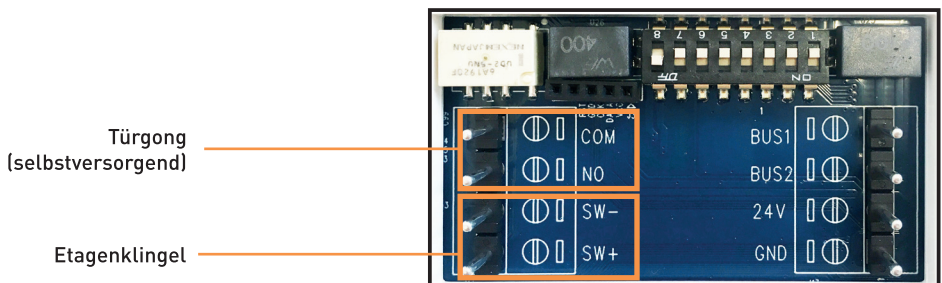

# Monitore Klingeltasten zuordnen

Ordnen Sie jeden Monitor einer Klingeltaste zu!

Wird die Klingeltaste gedrückt, geht dieser Monitor an und die Tür kann entsperret werden.

Benutzen Sie Bit1 bis Bit5 AUS, um einen Monitor zuzuordnen.

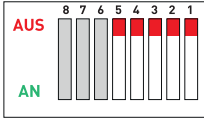

Bit1 bis Bit5 AUS → Monitor Klingeltaste 1 zuordnen.

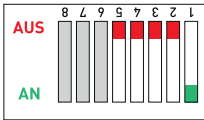

Bit1 AN → Monitor Klingeltaste 2 zuordnen.

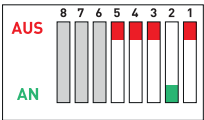

Bit2 AN → Monitor Klingeltaste 3 zuordnen.

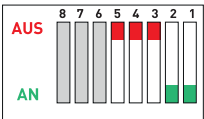

Bit1+2 AN → Monitor Klingeltaste 4 zuordnen.

## Beispiel

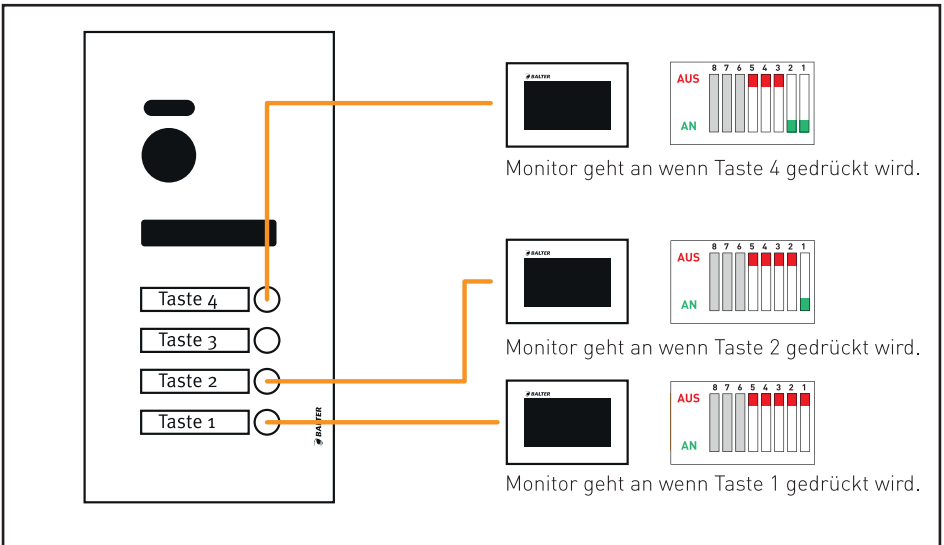

# Master- und Slave-Einstellungen

Ein Monitor muss als Master (Hauptmonitor) und die weiteren Monitore als Slaves (Erweiterungsmonitore) konfiguriert werden.

Das geschieht über die DIP-Schalter 6-7:

## MASTER

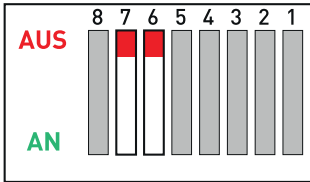

DIP6 **AUS**  
DIP7 **AUS**

## SLAVE 1

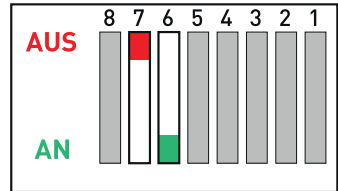

DIP6 **AN**  
DIP7 **AUS**

## SLAVE 2

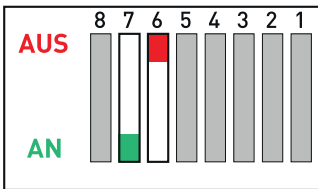

DIP6 **AUS**  
DIP7 **AN**

## SLAVE 3

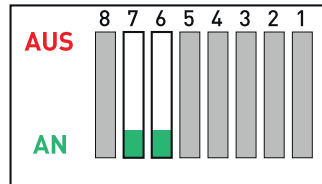

DIP6 **AN**  
DIP7 **AN**

# Installer Menü aufrufen

Über das Installer Menü können Sie erweiterte Funktionen aktivieren und Einstellungen vornehmen. Gehen Sie folgendermaßen vor, um das Installer-Menü aufzurufen.

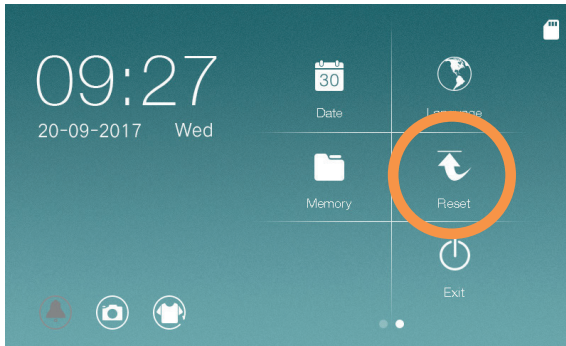

1. Tippen Sie auf Reset

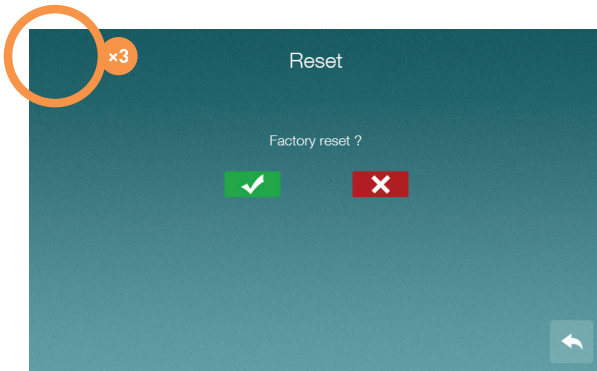

2. Tippen Sie 3 mal auf die obere linke Ecke des Displays. Tippen Sie NICHT auf die Ecke des Gehäuses!

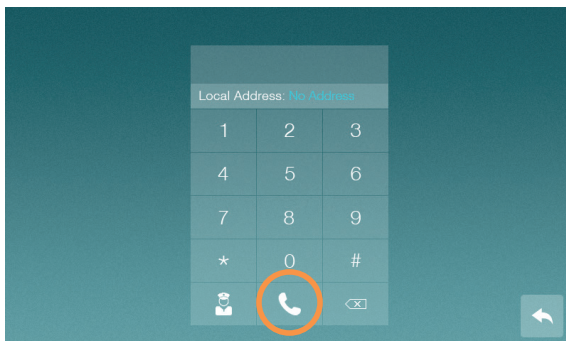

3. Geben Sie den gewünschten Code ein und tippen Sie auf  um zu bestätigen.

## 5. Türstation konfigurieren

### DIP-Schalter der Türstation

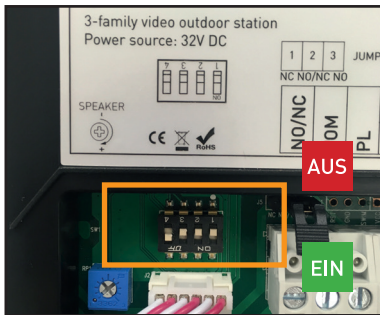

An der Rückseite der Türstation befinden sich 4 DIP-Schalter:

**DIP1 bis DIP2** → Adresse der Türstation einstellen  
(Wenn mehrere Türstationen angeschlossen werden)

**DIP3** → Keine Funktion

**DIP4** → Türgong an/aus

Die DIP-Schalter auf der Rückseite der Türstation.

### Türgong aktivieren

Die Türstation kann einen Gong erklingen lassen, wenn eine Klingeltaste gedrückt wird.

Diese Funktion ist standardmäßig deaktiviert. Um diese Funktion zu aktivieren, stellen Sie BIT4 an der Türstation auf EIN.



Wir empfehlen, diese Funktion **NICHT** zu aktivieren.  
Aufgrund von Lärmbelästigung kann es zu Unannehmlichkeiten kommen.



# Mehrere Türstationen anschließen



Diese Funktion kann nur von Geräten mit einer Seriennummer ab 201909 aufwärts genutzt werden!

Sie finden die Seriennummer an der Rückseite der Türstation.

Sollten Sie über ein älteres Gerät verfügen und diese Funktion nutzen wollen, sprechen Sie uns bitte an. Wir prüfen, ob Ihr Gerät upgradefähig ist und bieten als besondere Serviceleistung ein Upgrade der Firmware an.

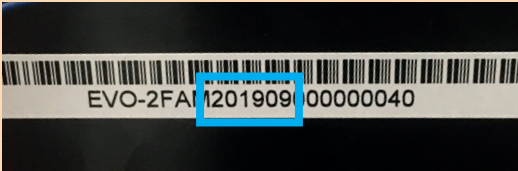

Es können bis zu 2 Türstationen in einem EVO System betrieben werden. Verdrahten Sie Türstation 1 wie gewohnt mit dem Stromversorgungsmodul C-4001. Verdrahten Sie dann Türstation 2 mit Türstation 1.

**Beachten Sie die korrekte Einstellung der DIP-Schalter!**

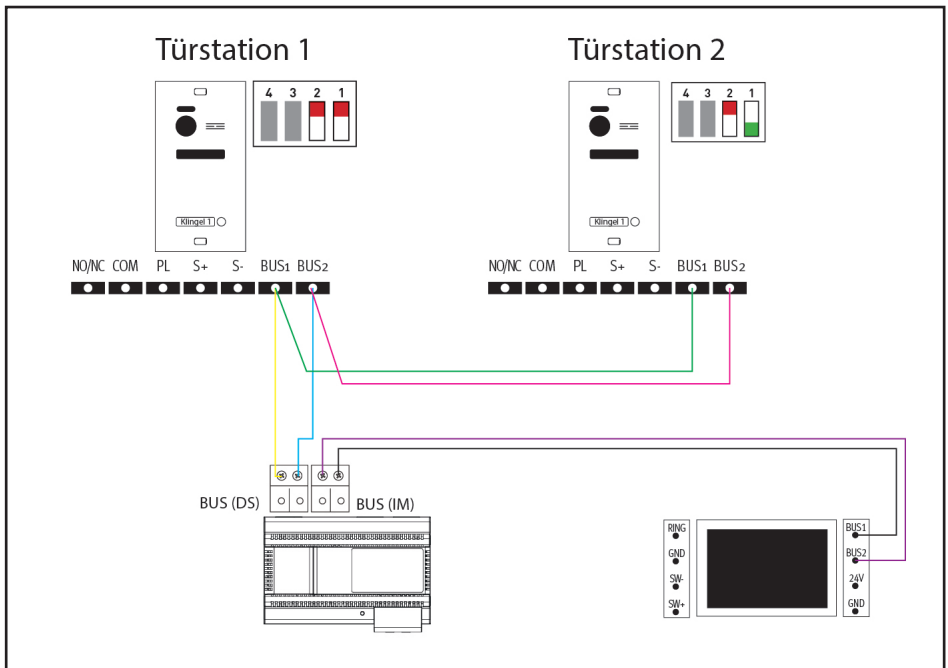

## 6. Elektrische Türöffner anschließen

Pro Türstation kann je 1 Türöffner mit externer Spannungsversorgung und 1 Türöffner mit Spannungsversorgung über die Türstation angeschlossen werden.

### Türöffner mit Spannungsversorgung über die Türstation

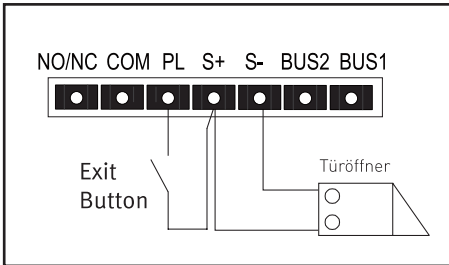

- Der Türöffner ist auf 12V beschränkt.  
**Bei Installationen mit 1-4 Familien** darf die Stromaufnahme des Türöffners maximal 350mA betragen.  
**Bei Installationen über 4 Familien** benutzen Sie bitte einen Türöffner mit externer Spannungsversorgung.
- Dieser Türöffner wird über das Symbol  am Monitor betätigt.

Passende Modelle sind z.B. Assa Abloy Modellreihen 118, 128 und 148 sowie der Dorma Basic-XS E.

### Türöffner mit externer Spannungsversorgung

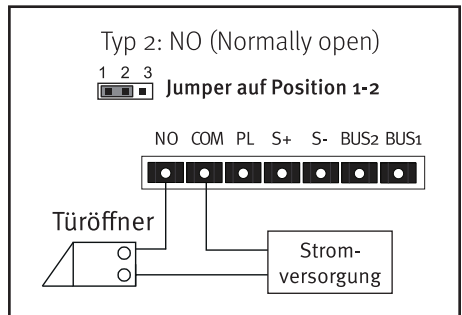
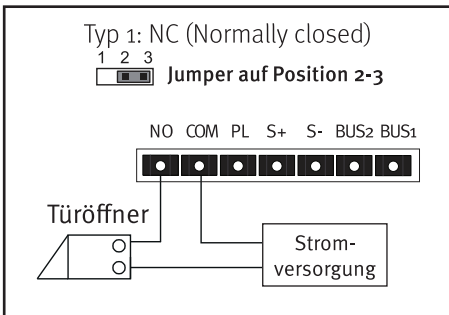

- Die externe Stromzufuhr muss auf den Türöffner abgestimmt sein.
- Der Türöffner ist auf 12V beschränkt, die Stromaufnahme darf maximal 6A betragen
- Es gibt zwei Öffnungstypen: NC (Normally Closed) und NO (Normally Open).
- Dieser Türöffner wird über das Symbol  am Monitor betätigt.

### Öffnungszeiten der Türöffner einstellen

Sie können die Öffnungszeiten der Türöffner individuell einstellen.

Rufen Sie dazu das Installer-Menü auf (siehe Seite 15) und geben Sie folgende Codes ein:

Öffnungszeit (0,5 bis 10 Sekunden)	Türöffner mit spannungsversorgung über die Türstation	Türöffner mit externer Spannungsversorgung
Türstation 1	1101-1120	1201-1220
Türstation 2	2101-2120	2201-2220
Türstation 3	3101-3120	3201-3220
Türstation 4	4101-4120	4201-4220

Bestätigen Sie mit , um die Einstellungen zu speichern.

## 7. RFID-Funktion einrichten



Nur für die Modelle EVO-6FAM-RFID, EVO-2FAM-RFID und EVO-1FAM-RFID



Diese Einstellungen werden an der Türstation durchgeführt!

### LED Status:

1. Status zurücksetzen: Das RFID-Panel blinkt.
2. RFID-Transponder hinzufügen: Hörersymbol leuchtet auf.
3. Einstellungen beenden: Die Anzeigen erlöschen.

### Maximale Anzahl von RFID-Transpondern:

1. Maximal 1 Programmierkarte.
2. Maximal 1000 Benutzerkarten für das gesamte System.

### Programmieren oder Zurücksetzen Ihrer Programmierkarte:

Wenn Sie die Türstation zum ersten Mal einschalten: Die Reset-Taste (auf der Rückseite der Türstation) innerhalb von 8 Sekunden für 1 Sekunde drücken. Jetzt befinden Sie sich im Rücksetzmodus.

Im Rücksetzmodus werden zuerst alle RFID-Transponder (einschließlich der Einstellungskarte) gelöscht. Der Löschvorgang wird von einem Blinken des RFID Feldes begleitet. Nach dem Löschen ertönt ein Didi-Ton und die Klingelanzeige leuchtet auf, um anzuzeigen, dass Sie mit dem Hinzufügen der Programmierkarte beginnen können. Nach dem Hinzufügen der Programmierkarte verlässt das Gerät den Rücksetzmodus automatisch. Anschließend können die Benutzerkarten hinzugefügt werden.

### Hinzufügen einer einzelnen Benutzerkarte:

1. Halten Sie die Programmierkarte kurz vor das RFID Feld. Es werden zwei Pieptöne ausgegeben (das RFID Feld blinkt gleichzeitig). Danach leuchtet das Hörersymbol auf und zeigt an, dass der Modus zum Hinzufügen von Benutzerkarten aktiviert ist.
2. Halten Sie die einzulernende Benutzerkarte kurz vor das RFID Feld. Ein Piepton bestätigt die Programmierung der Karte. Drei Pieptöne zeigen an, dass das Einlernen fehlgeschlagen ist. Fünf Pieptöne zeigen an, dass das Limit für die Anzahl der Benutzerkarten erreicht ist.
3. Warten Sie 15 Sekunden, um den Programmiermodus zu verlassen, begleitet von den beiden Signaltönen

### Mit der Benutzerkarte die Türe öffnen

Halten Sie ihre Benutzerkarte kurz vor das RFID Feld. Ein kurzer Piepton bestätigt das Schalten des 12V Ausgangs in der Türstation.

Halten Sie ihre Benutzerkarte länger als drei Sekunden vor den RFID Leser, wird der Ausgang des potentialfreien Kontakts betätigt. Dies wird mit zwei kurzen Pieptönen bestätigt.

### Hinweis:

1. Das Öffnen mit der Benutzerkarte ist nur möglich wenn sich die Monitore im Standby befinden.
2. In dem Moment in dem Sie die Türe mit der Benutzerkarte öffnen, können Sie nicht gleichzeitig klingeln.
3. Es können nur alle Benutzerkarten incl. Programmierkarte über den Resetknopf auf der Rückseite gelöscht werden.

# 8. Verdrahtungs-Diagramme

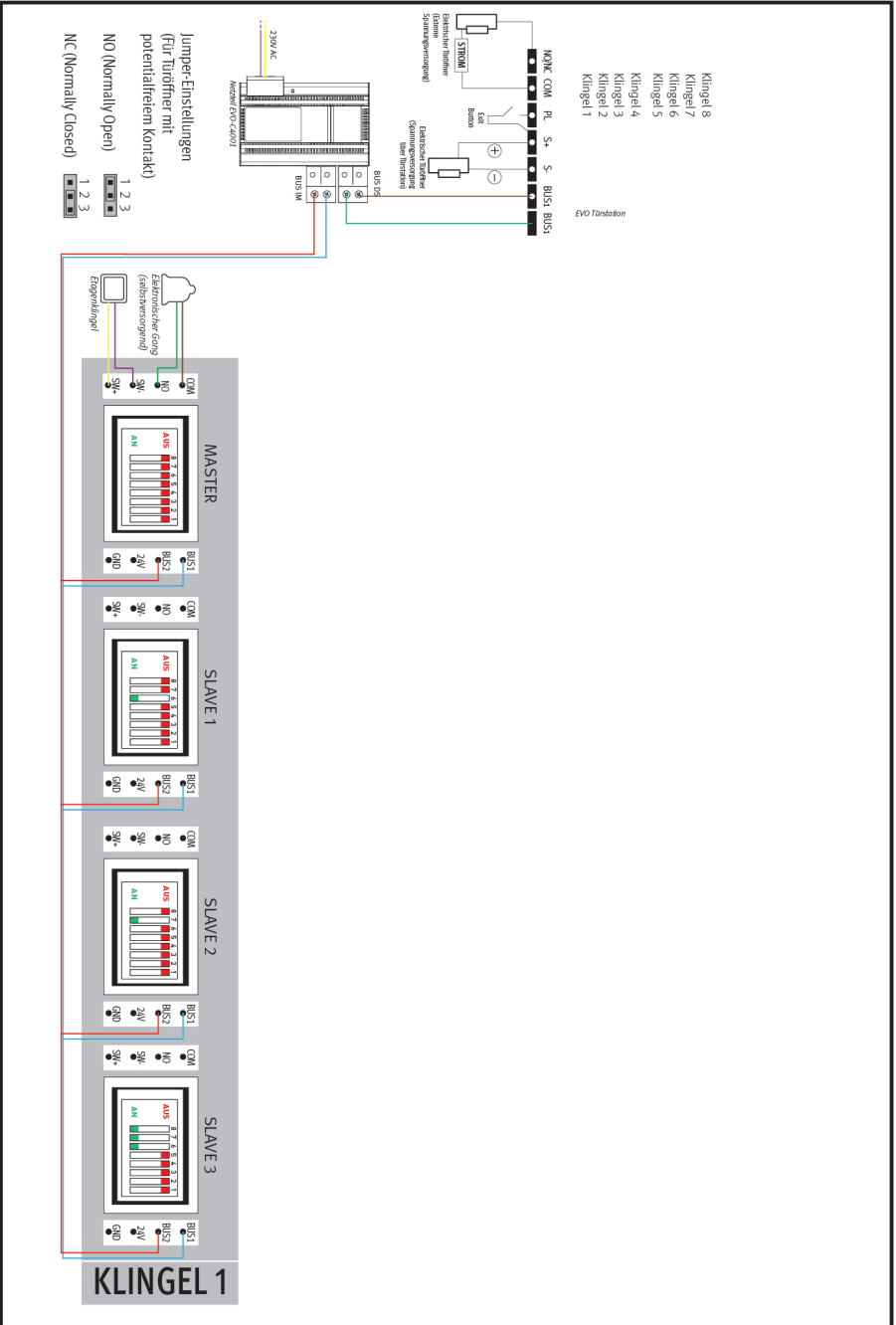



Bei Sternverdrahung: Bei jedem Monitor BIT8 auf AN stellen!

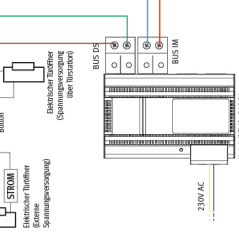
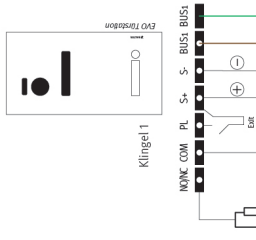

Jumper-Einstellungen  
(Für Türöffner mit  
potentialfreiem Kontakt)

NO (Normally Open)

NC (Normally Closed)

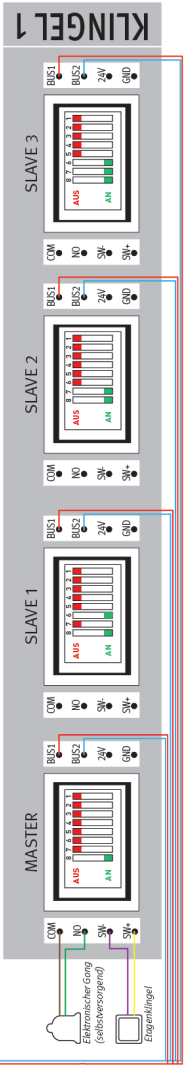

# 1 Familie, Sternverdrahung

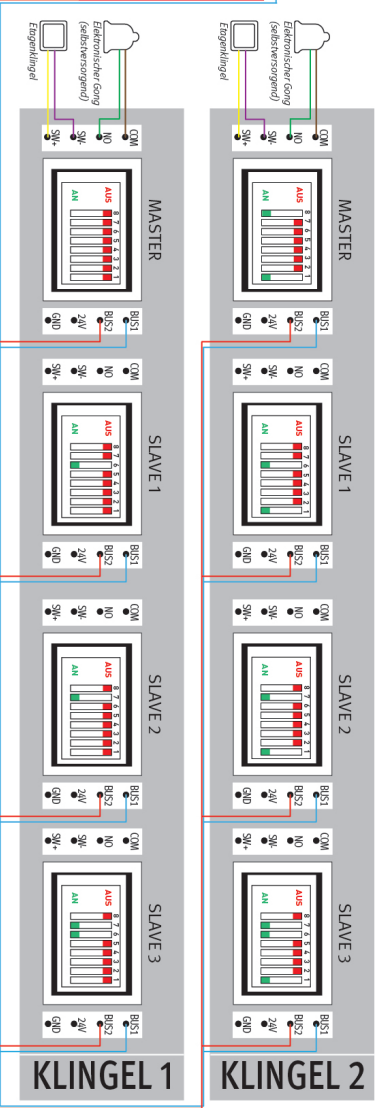
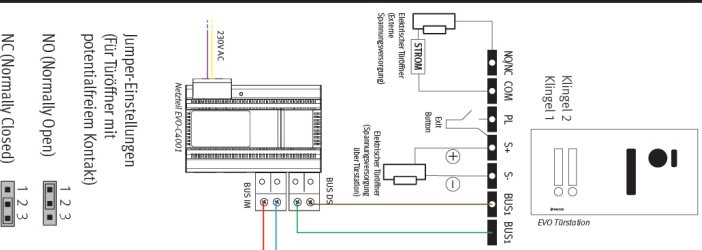

Jumper-Einstellungen  
(Für Türöffner mit  
potentialfreien Kontakt)

NO (Normally Open) 1 2 3  
NC (Normally Closed) 1 2 3

## 2 Familien, Reihenverdrahtung



Bei Sternverdrahtung: Bei jedem Monitor BIT8 auf AN stellen!



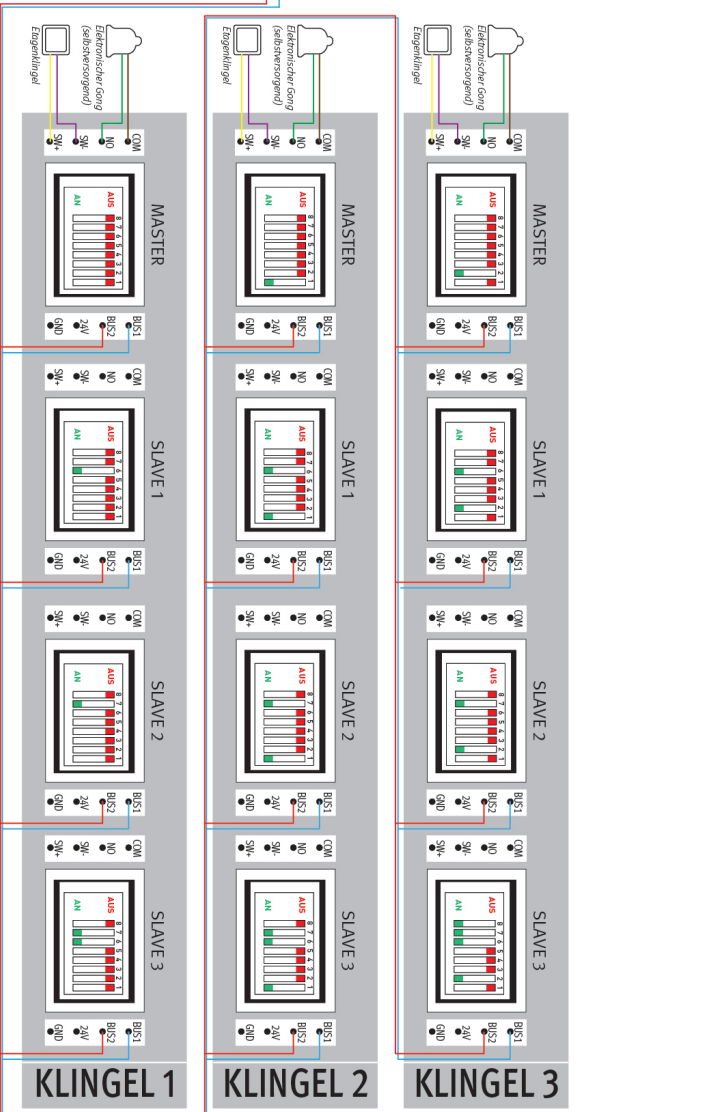
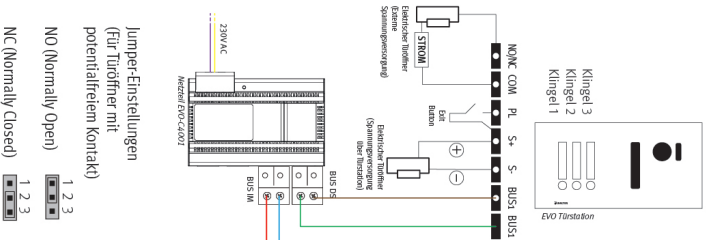

- Jumper-Einstellungen  
(Für Türöffner mit  
potenzialfreiem Kontakt)
- NO (Normally Open) 1 2 3
- NC (Normally Closed) 1 2 3

### 3 Familien, Reihenverdrahtung





Bei Sternverdrahtung: Bei jedem Monitor BIT8 auf AN stellen!

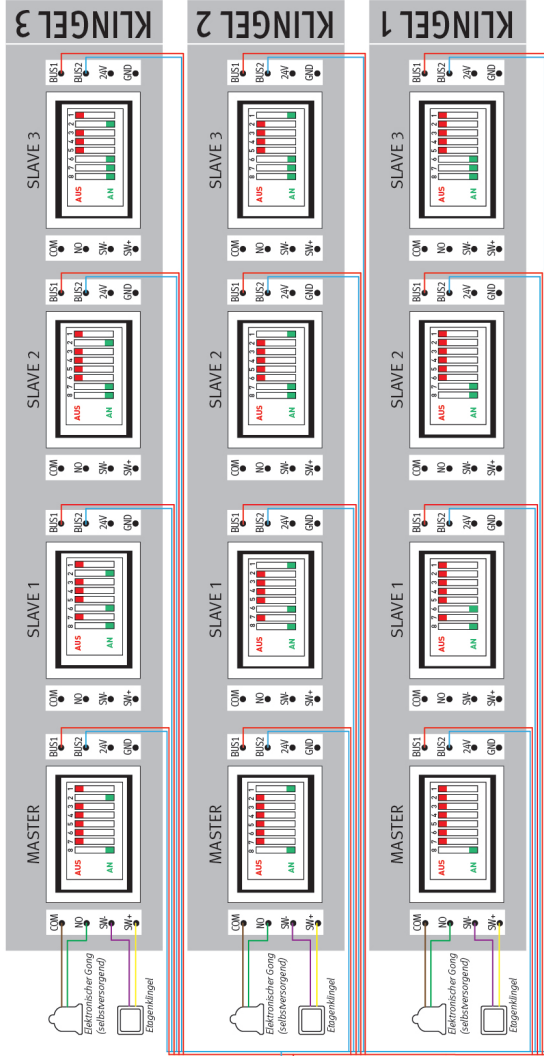
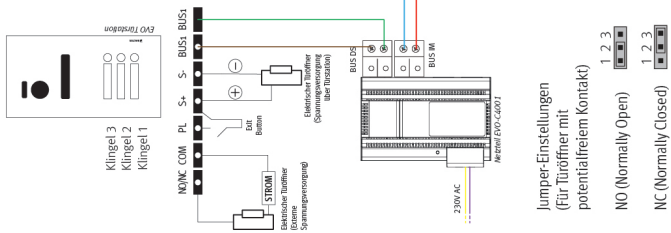

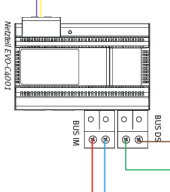
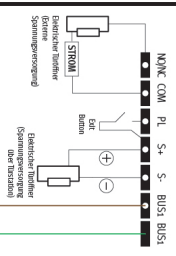
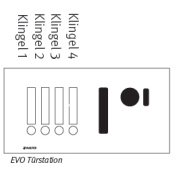

Jumper-Einstellungen  
(Für Türöffner mit  
potentialfreiem Kontakt)

NO (Normally Open) 1 2 3

NC (Normally Closed) 1 2 3

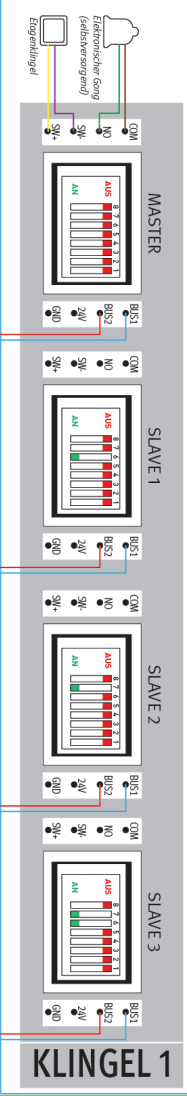
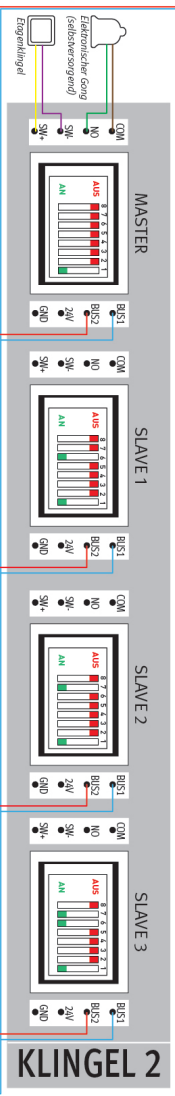
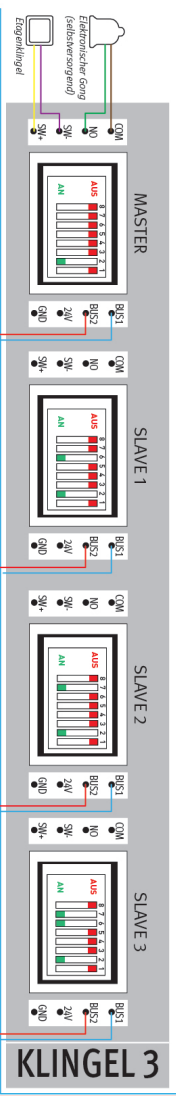
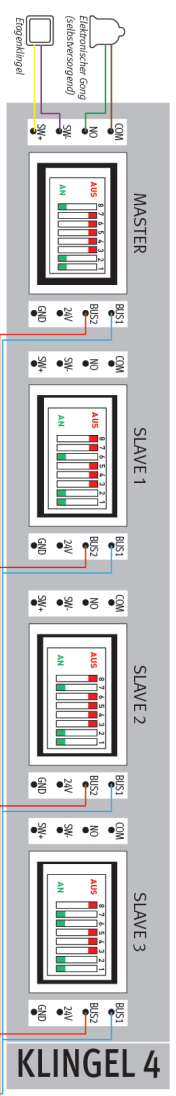

# 4 Familien, Reihenverdrahtung



Bei Sternverdrahtung: Bei jedem Monitor BIT8 auf AN stellen!

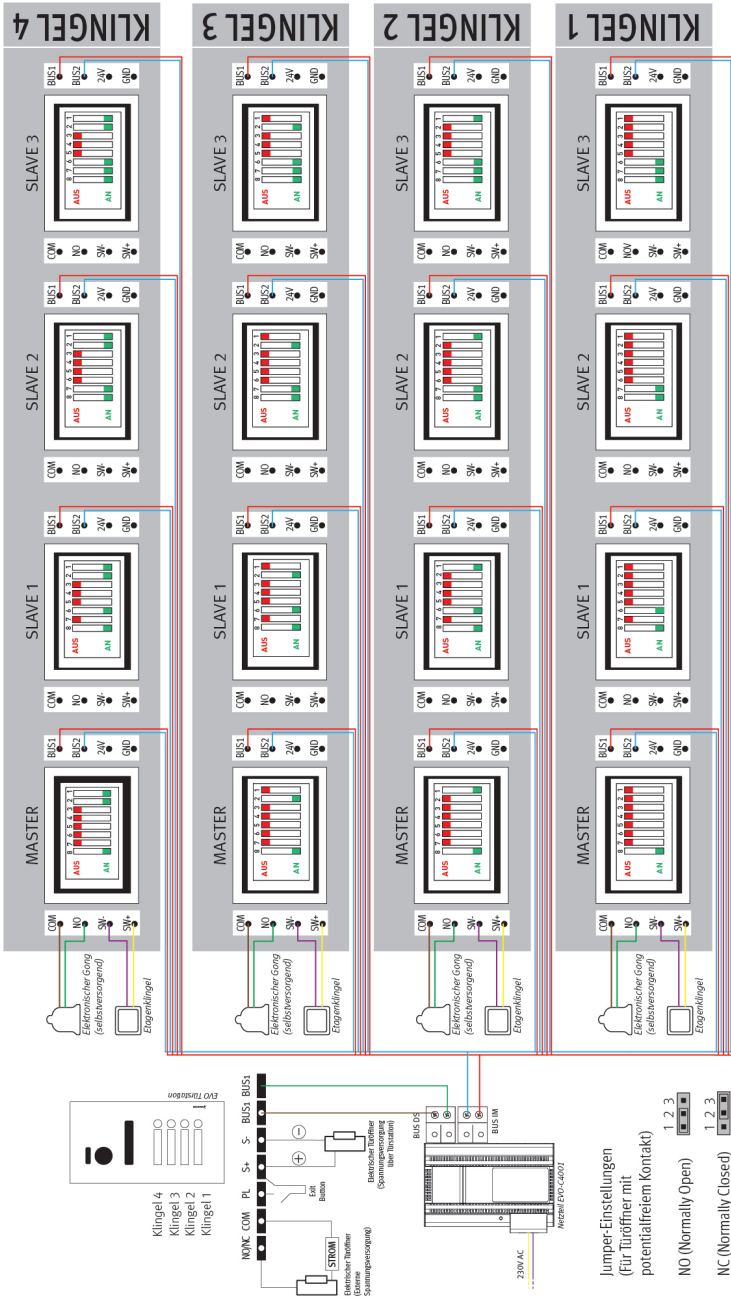

# 4 Familien, Sternverdrahtung

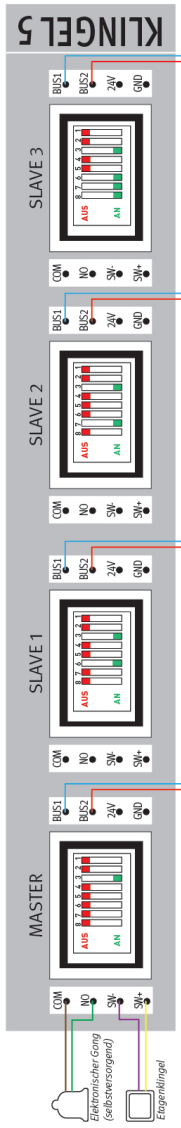

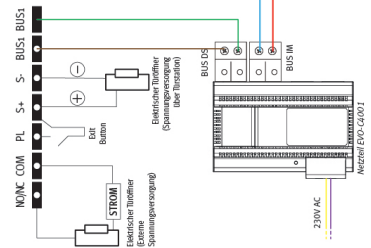
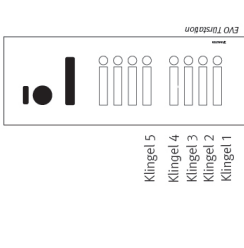

Jumper-Einstellungen  
(Für Türöffner mit  
potentialfreiem Kontakt)

- 1 2 3
- NO (Normally Open)
- 1 2 3
- NC (Normally Closed)

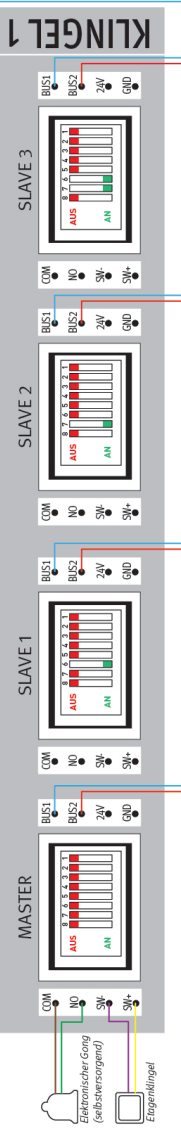
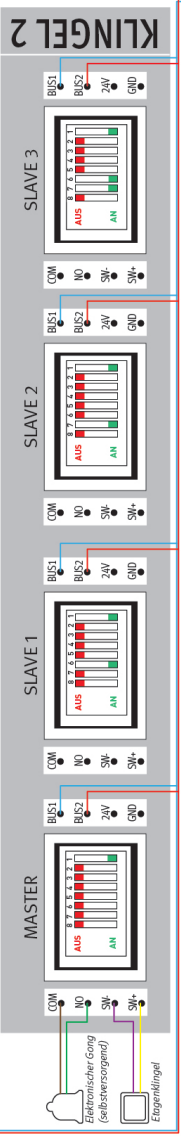
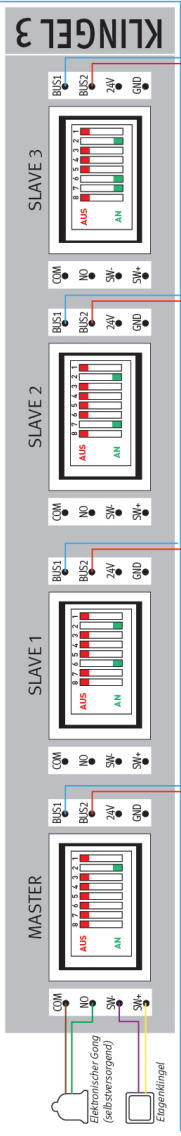
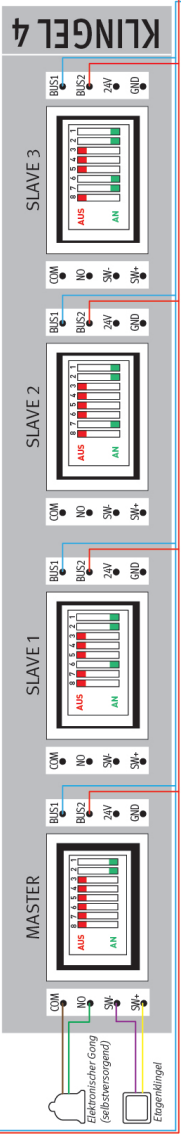

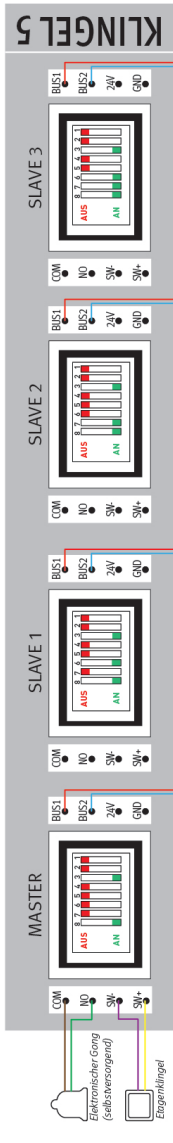

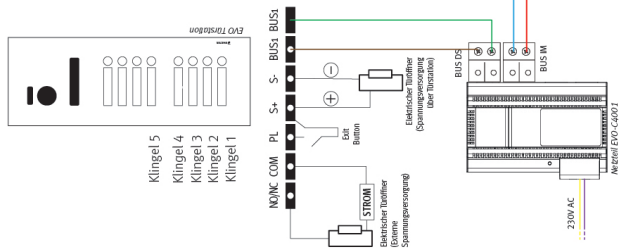
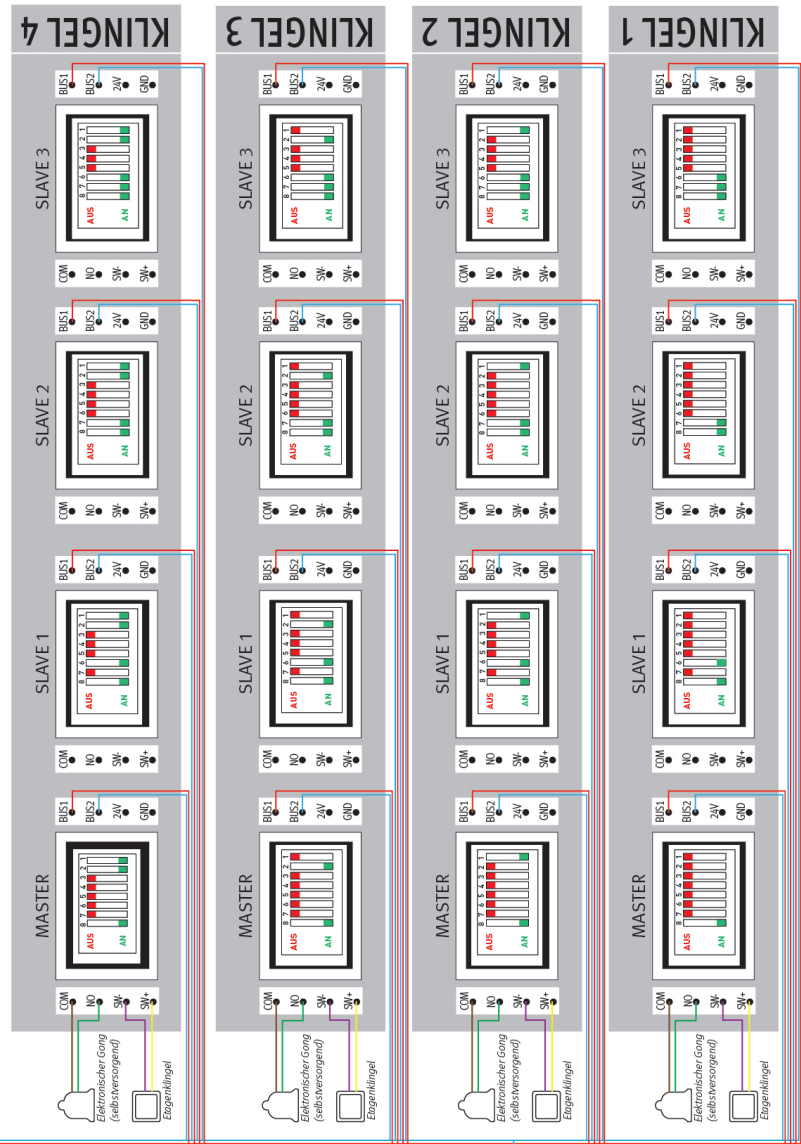

Jumper-Einstellungen  
 (Für Türöffner mit  
 potentialfreiem Kontakt)

NO (Normally Open) 1 2 3  
 NC (Normally Closed) 1 2 3

 Bei Sternverdrahtung: Bei jedem Monitor BIT8 auf AN stellen!

## 5 Familien, Sternverdrahtung

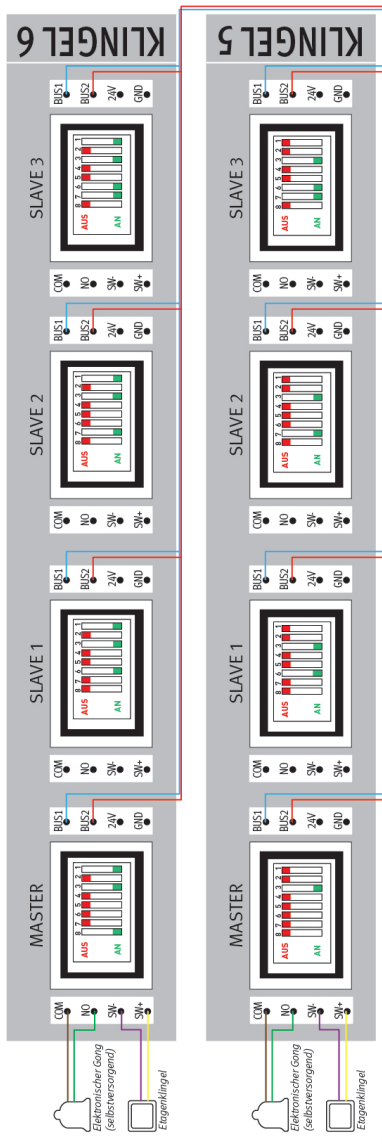



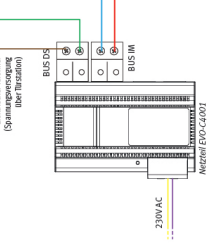
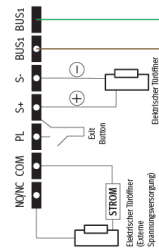
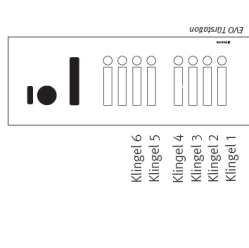

Jumper-Einstellungen  
(Für Türoffner mit  
potentialfreiem Kontakt)

- 1 2 3
- NO (Normally Open)
- 1 2 3
- NC (Normally Closed)

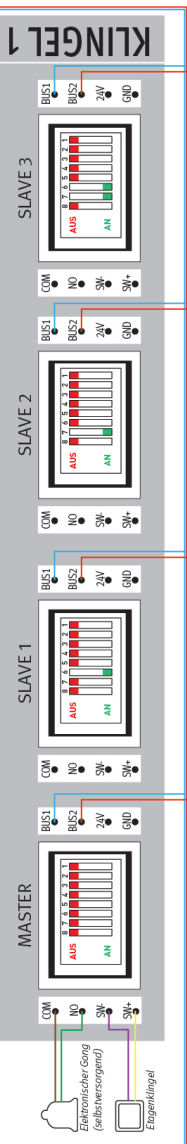
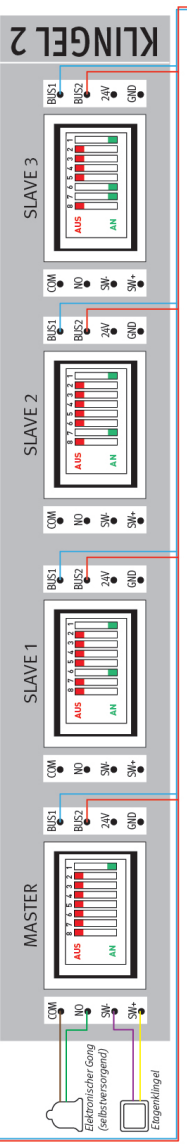
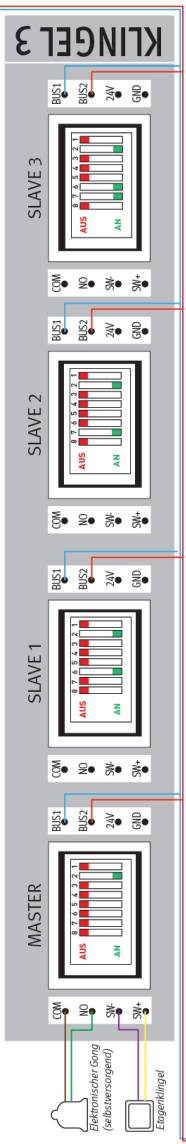
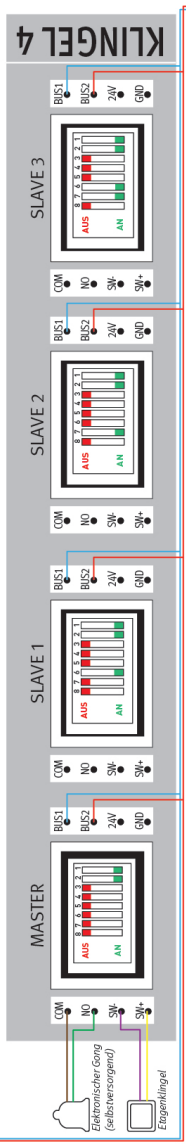

## 6 Familien, Reihenverdrahtung

# KLINGEL 6

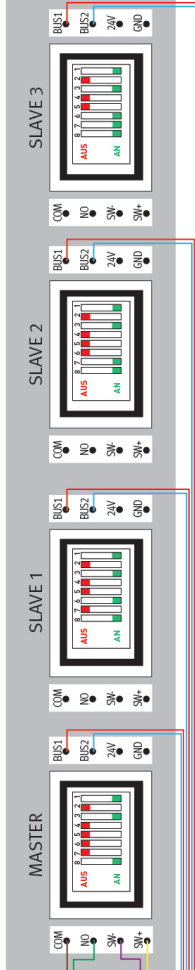

# KLINGEL 5

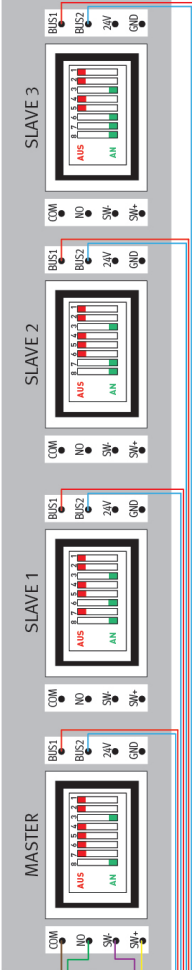

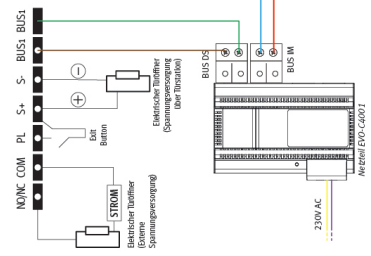
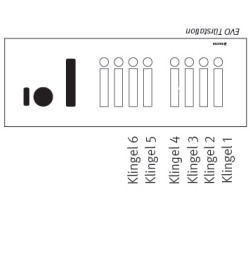

Jumper-Einstellungen  
(Für Türöffner mit  
potentialfreiem Kontakt)

- 1 2 3
- NO (Normally Open)
- 1 2 3
- NC (Normally Closed)



**i** Bei Sternverdrahtung: Bei jedem Monitor BIT8 auf AN stellen!

## 6 Familien, Sternverdrahtung

# KLINGEL 7

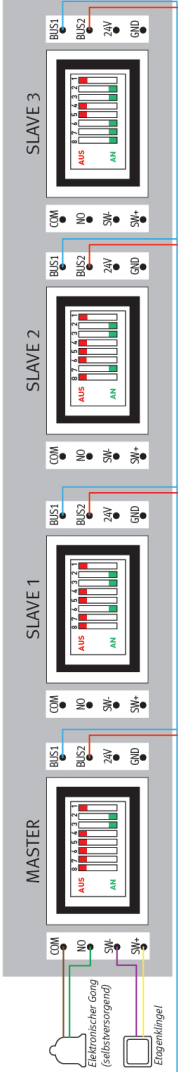

# KLINGEL 6

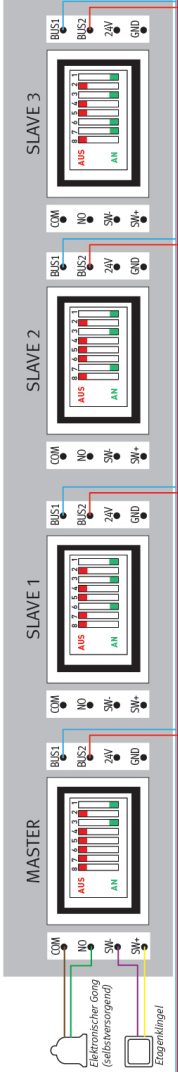

# KLINGEL 5

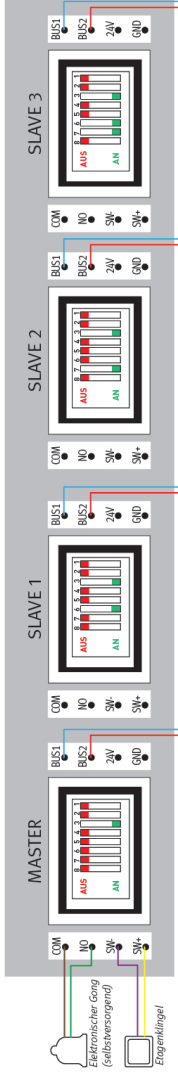

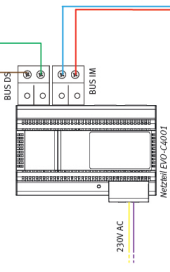
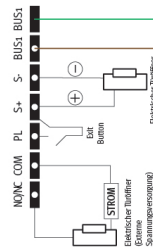
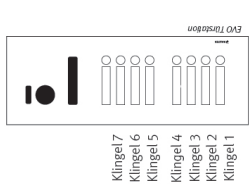

Jumper-Einstellungen  
 (Für Türöffner mit  
 potentialfreiem Kontakt)

- 1 2 3
- NO (Normally Open)
- 1 2 3
- NC (Normally Closed)

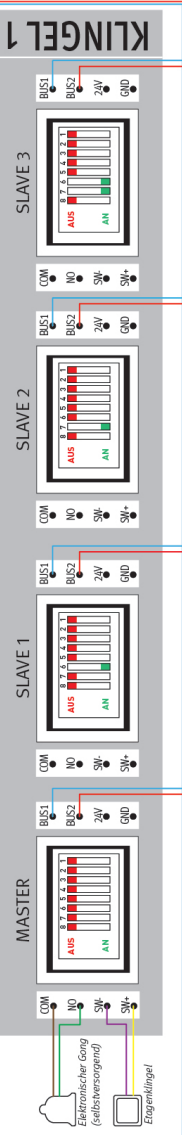
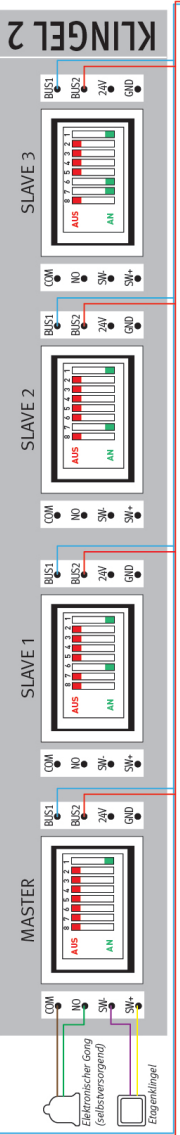
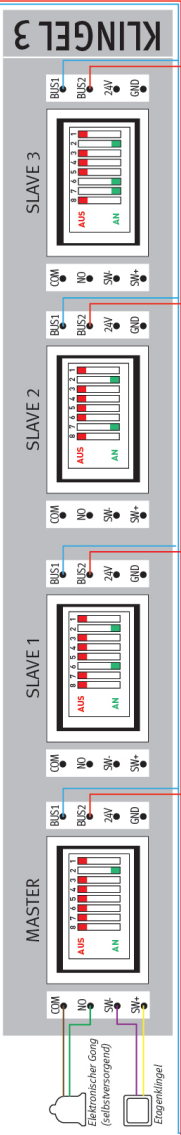
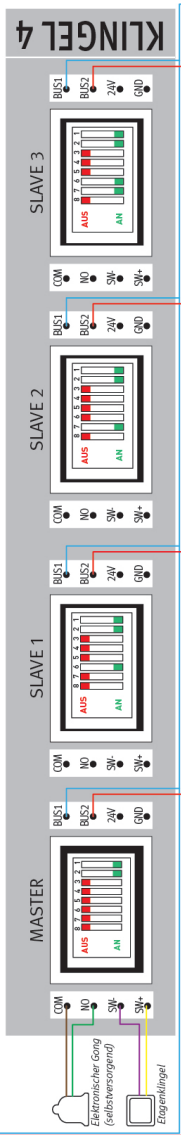

# KLINGEL 7

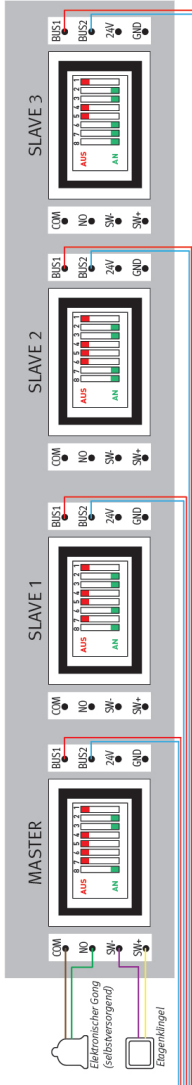

# KLINGEL 6

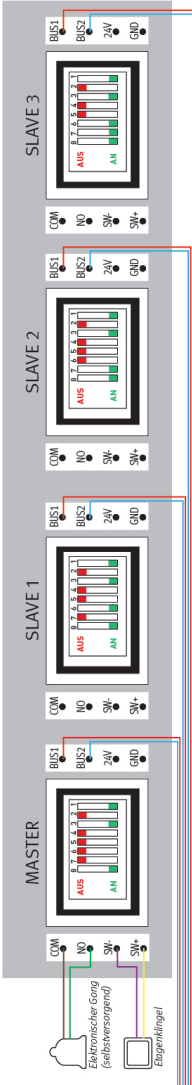

# KLINGEL 5

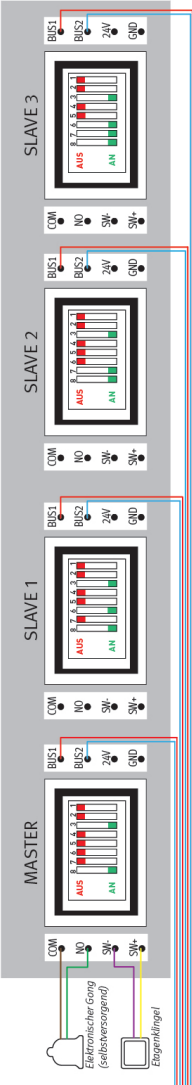

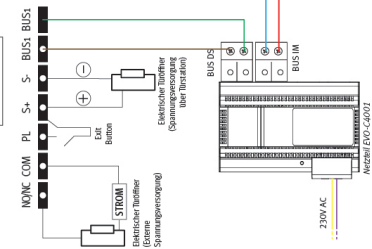
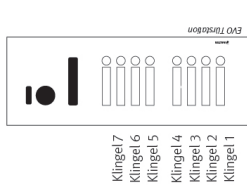

Jumper-Einstellungen  
(Für Türöffner mit  
potentialfreiem Kontakt)

1 2 3  
NO (Normally Open)

1 2 3  
NC (Normally Closed)

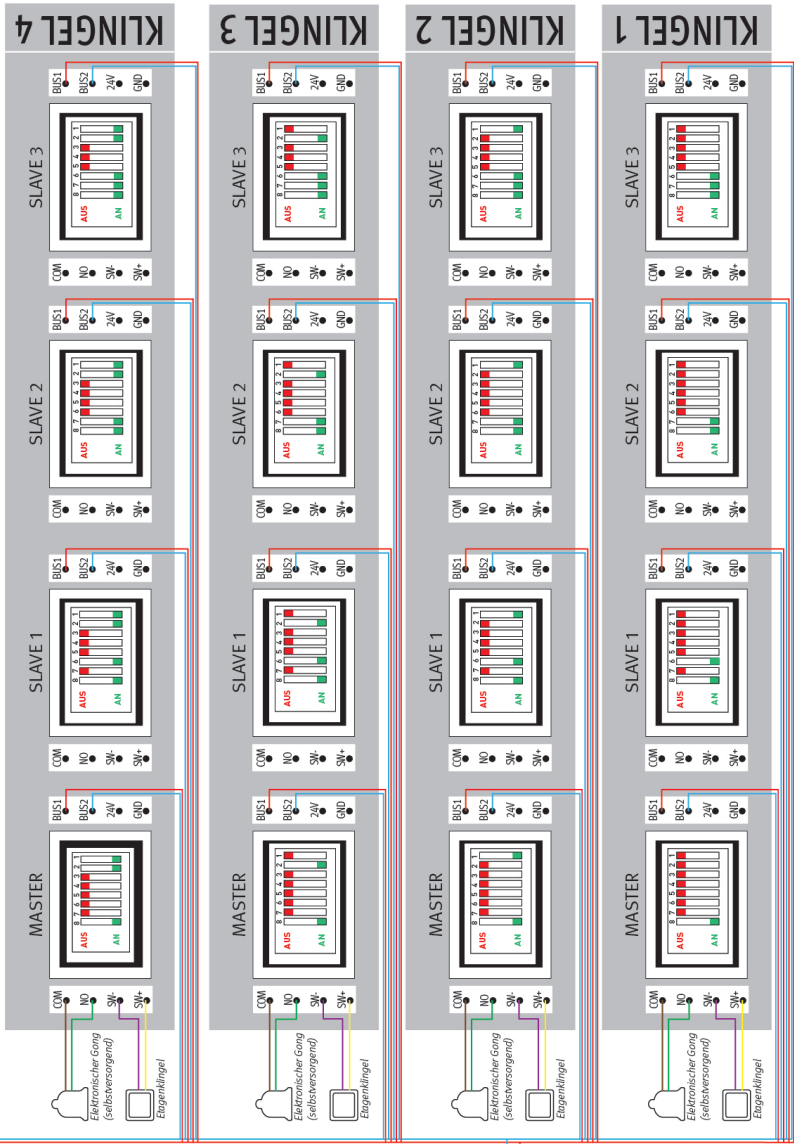

**i** Bei Sternverdrahtung: Bei jedem Monitor BIT8 auf AN stellen!

# 7 Familien, Sternverdrahtung

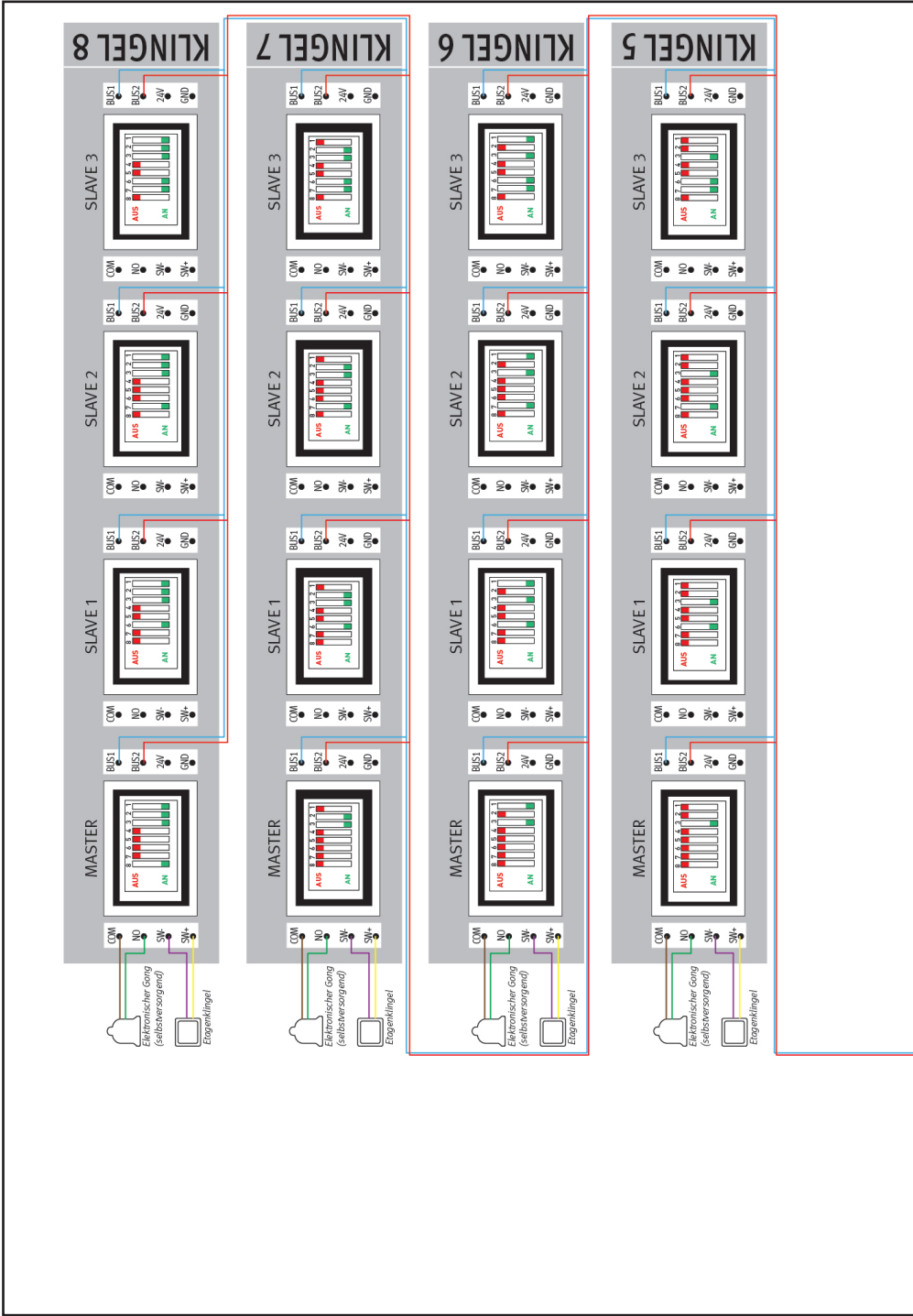



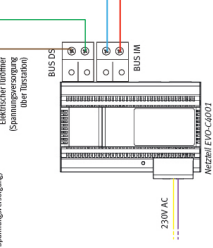
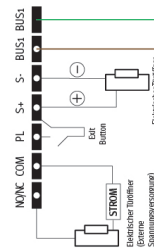
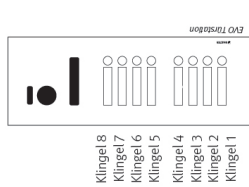

Jumper-Einstellungen  
 (Für Türöffner mit  
 potentialfreiem Kontakt)

- 1 2 3
- 1 2 3
- NC (Normally Open)
- NC (Normally Closed)

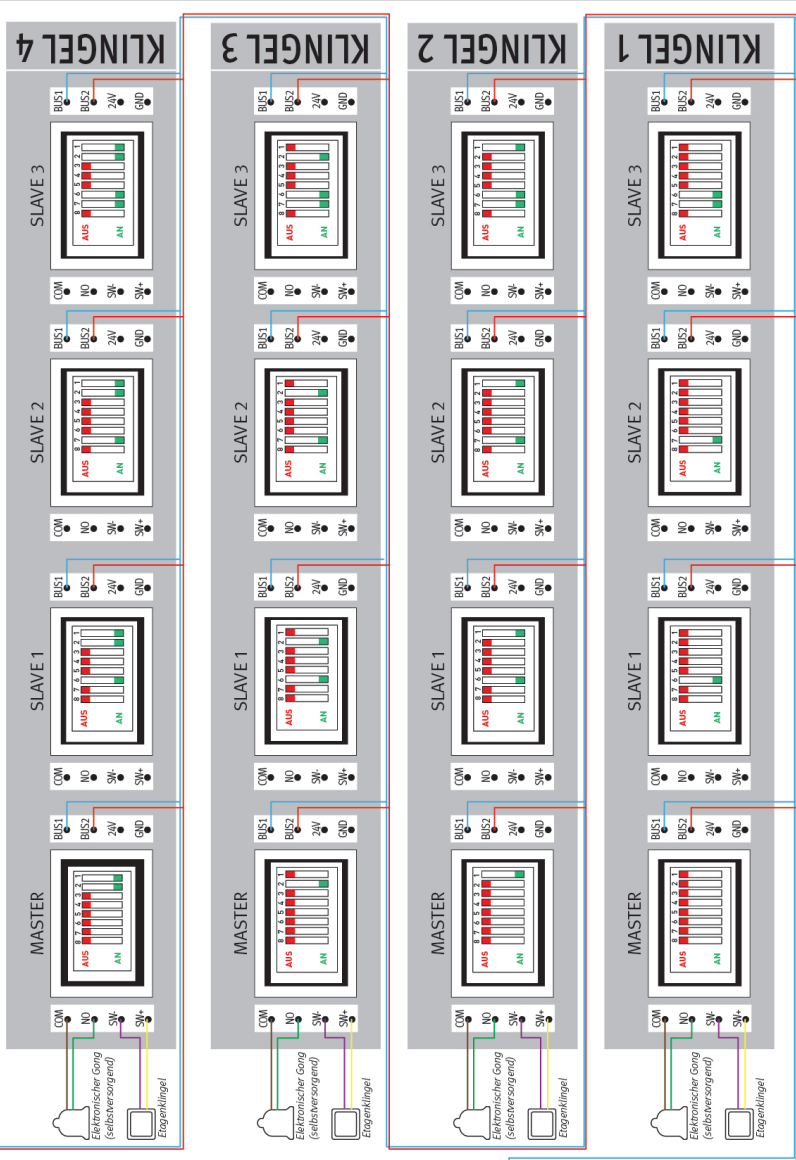

# 8 Familien, Reihenverdrahtung



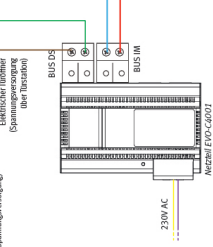
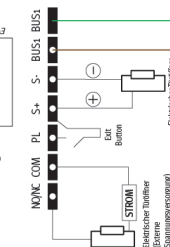
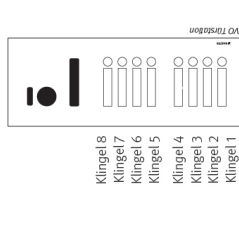

**Jumper-Einstellungen**  
 (Für Türöffner mit  
 potentialfreiem Kontakt)  
 NO (Normally Open)     1 2 3  
 NC (Normally Closed)     1 2 3

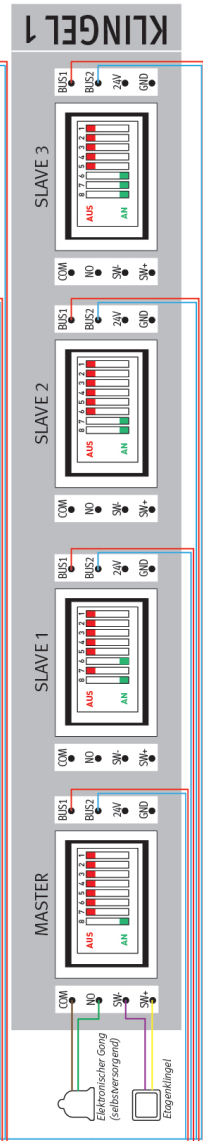
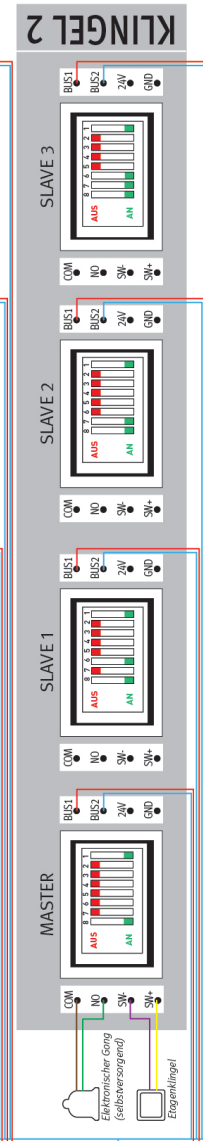
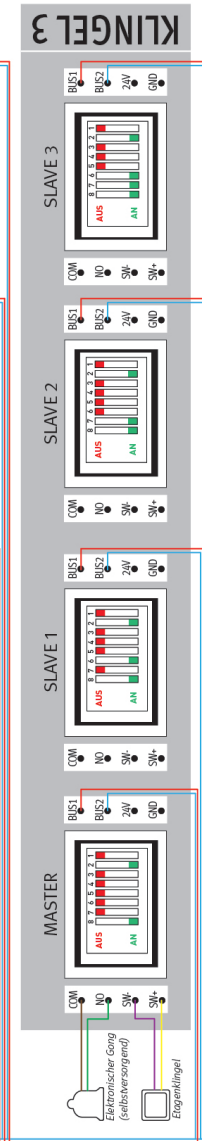
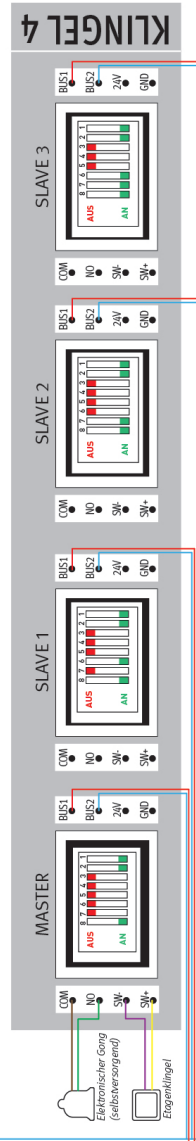

Bei Sternverdrahtung: Bei jedem Monitor BIT8 auf AN stellen!

# 8 Familien, Sternverdrahtung

## 9. Türstation montieren



Platzieren Sie die Türstation so, dass sich die Kamera auf Augenhöhe befindet.

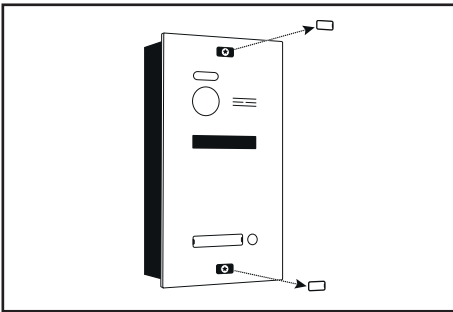

1. Entfernen Sie vorsichtig die beiden Schraubenabdeckungen mit einem Schlitz-Schraubendreher.

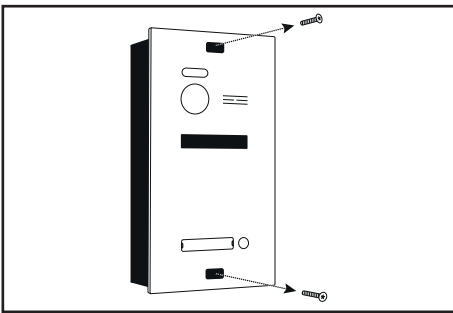

2. Lösen Sie die beiden Schrauben mit dem beigelegten Torx-TR-Schlüssel.

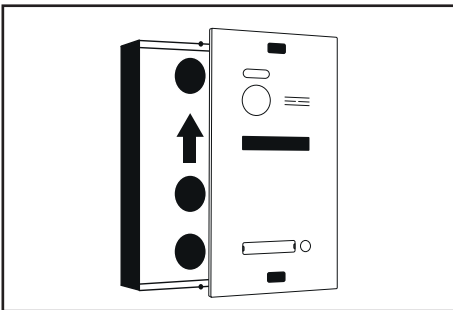

3. Trennen Sie vorsichtig die Frontplatte vom Unterputzkasten.

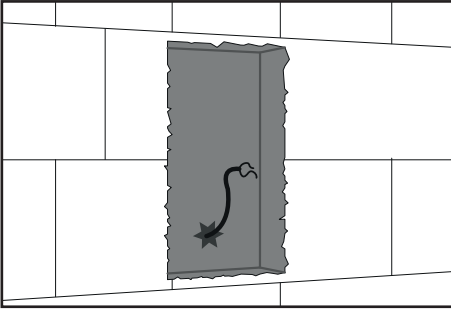

4. Die Türstation wird in einem Wandausschnitt mit den Maßen des Unterputzkastens installiert.

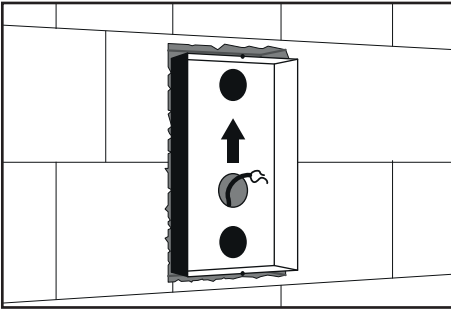

5. Setzen Sie den Unterputzkasten ein. Entfernen Sie ein oder mehrere der kreisförmigen Sollbruchstellen auf der Rückseite des Unterputzkastens und führen Sie die verlegten Drähte durch.

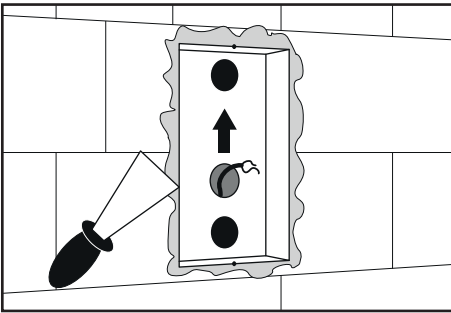

6. Verspachteln Sie den Unterputzkasten.

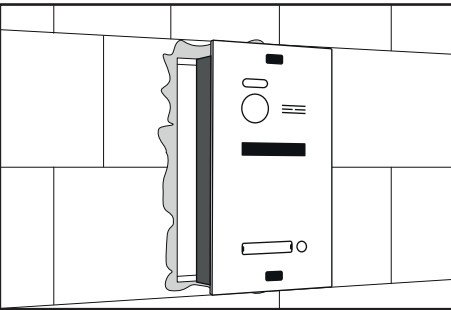

7. Setzen Sie die Frontplatte ein.

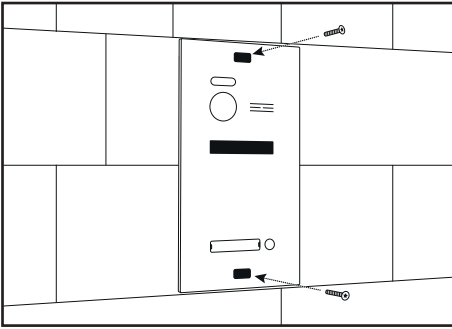

8. Schrauben Sie die Frontplatte fest.

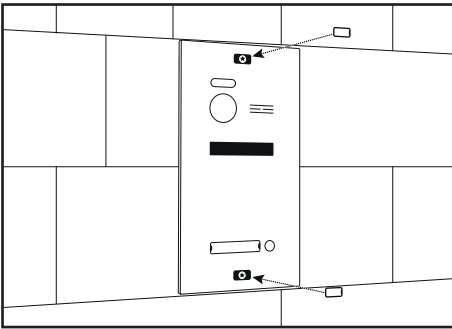

9. Bringen Sie die Abdeckungen wieder an.

## 10. Namensschilder anbringen

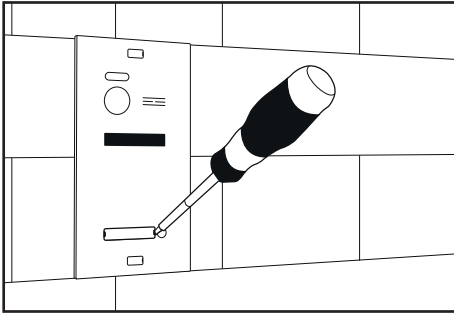

1. Entfernen Sie die durchsichtige Abdeckung des Namensschilds. Setzen Sie dazu einen sehr dünnen Schlitzschraubendreher an beiden Enden der Namensschild-Abdeckung an und hebeln Sie die Abdeckung vorsichtig!!) ab.

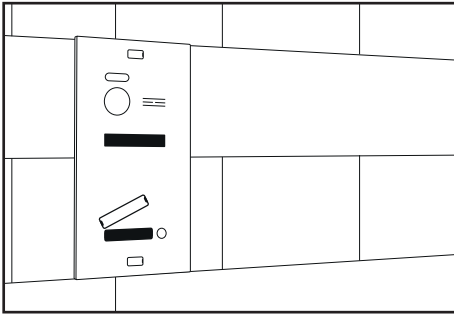

2. Nehmen Sie die Abdeckung ab.

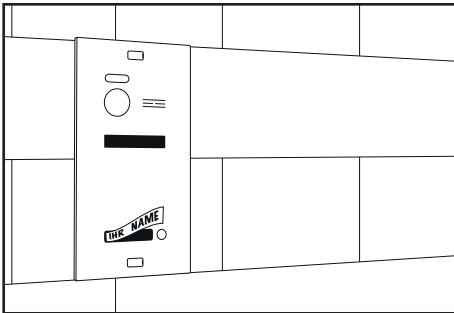

3. Entnehmen Sie das innenliegende Papier und beschriften Sie es mit dem gewünschten Namen. Alternativ können Sie einen Schriftzug mit Ihrem Namen am Computer erstellen, ausdrucken und auf die korrekte Größe zuschneiden.  
4. Legen Sie das beschriebene Papierstück wieder in die Abdeckung.

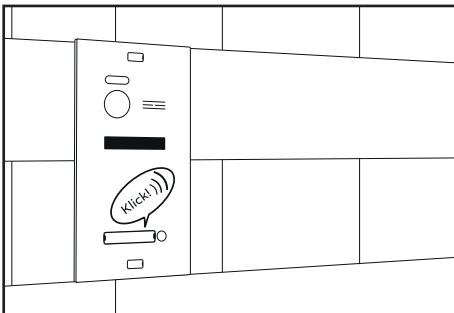

5. Setzen Sie die Abdeckung wieder auf ihren ursprünglichen Platz und drücken Sie sie fest, bis sie einrastet.  
6. Wiederholen Sie Schritte 1-4 für alle gewünschten Namensschilder.

# 11. Stromverteiler und Verteiler montieren

## Stromzufuhr

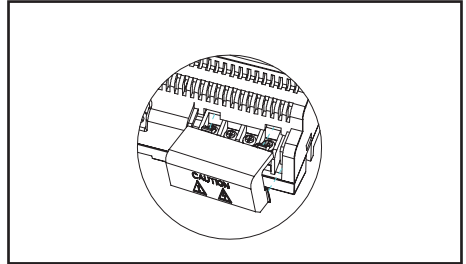
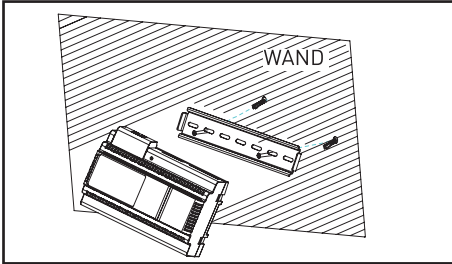

1. Montieren Sie den Stromverteiler an einer DIN-Hutschiene.
2. Nehmen Sie die Schutzabdeckung der Stromzufuhr ab.

## Verteiler

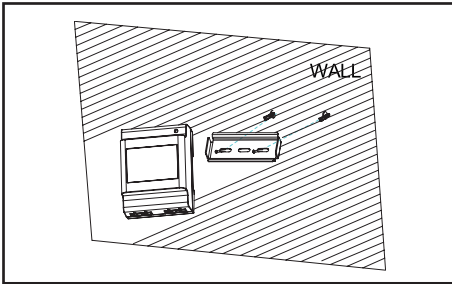

1. Montieren Sie den Verteiler an einer DIN-Hutschiene.

# 12. Monitor montieren

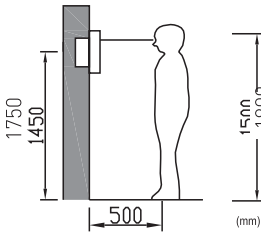

Montieren Sie den Monitor etwa auf Augenhöhe. Probieren Sie im Zweifel verschiedene Montagehöhen aus, bevor Sie den Monitor fest anbringen, um spätere Korrekturen zu vermeiden.

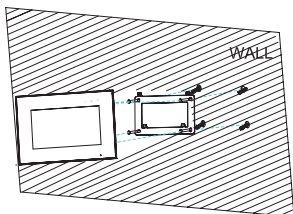

- Entfernen Sie die Halterung von der Rückseite des Monitors.
- Montieren Sie die Halterung an einer stabilen Oberfläche.
- Hängen Sie den Monitor in die Halterung ein.



# 13. Bedienung

## Hauptmenü

Berühren Sie den Monitor im Ruhezustand, um das Hauptmenü aufzurufen:

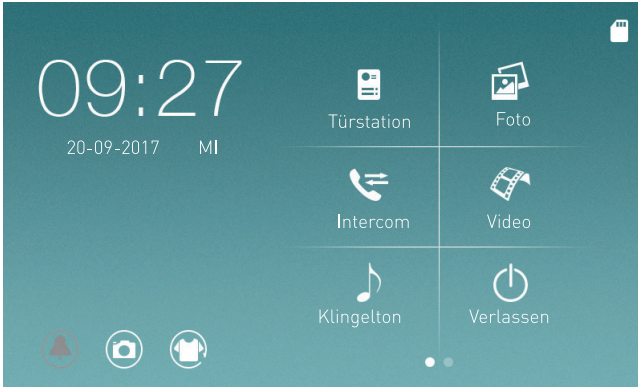

Fig.1 Hauptmenü, Seite 1

- Live-Ansicht der Türstation aufrufen
- Gespeicherte Bilder ansehen
- Intercom aktivieren
- Gespeicherte Videos ansehen
- Klingelton auswählen
- Zurück in den Ruhezustand.

Streichen Sie nach links oder rechts, um weitere Einstellungen anzuzeigen:



Fig.2 Hauptmenü, Seite 2

- Datum und Uhrzeit einstellen
- Sprache einstellen
- Speicher verwalten
- Auf Werks-einstellungen zurücksetzen
- "Nicht Stören" aktivieren/deaktivieren
- Aufnahme-einstellungen konfigurieren
- Hintergrund ändern

## Tür öffnen

Sobald ein Besucher die Türklingel betätigt, wird die Live-Ansicht geöffnet und Sie sehen ein Live-Bild Ihres Besuchs.

Tippen Sie auf , um den Türöffner mit interner Spannungsversorgung zu betätigen.

Tippen Sie auf , um den Türöffner mit potentialfreiem Kontakt zu betätigen.



Fig.3 Live-Ansicht

 Türöffner mit potentialfreiem Kontakt betätigen  
 Türöffner mit interner Spannungsversorgung betätigen

## Mit Besuchern sprechen

Wenn ein Besucher klingelt (und Sie den Ruf annehmen), sehen und hören Sie den Besucher live auf dem Monitor.

Damit Ihr Besucher Sie hören kann, tippen Sie auf .

Wenn Sie ein zweites mal auf  tippen, wird diese Funktion deaktiviert und Ihr Besucher kann Sie nicht mehr hören.



Fig.3 Live-Ansicht

# Überwachen

Tippen Sie auf das -Icon auf dem Startbildschirm, um in die Live-Ansicht zu gelangen.

## Bildeinstellungen und Klingelton-Lautstärke anpassen

Gehen Sie folgendermaßen vor, um die Bildeinstellungen anzupassen:

- Tippen Sie im Hauptmenü auf MONITOR
- Tippen Sie auf 
- Nutzen Sie die Regler, um das Bild anzupassen

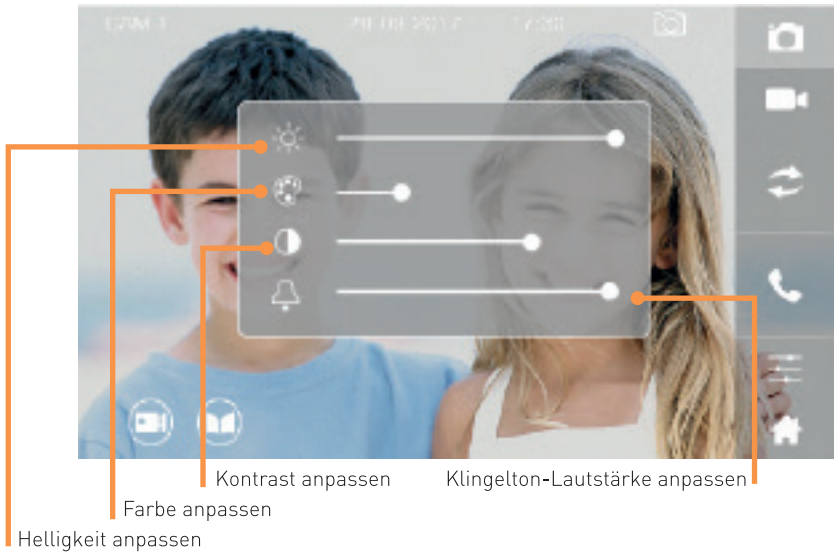

# MicroSD-Karte einsetzen und formatieren

OHNE MICROSD-KARTE KÖNNEN KEINE VIDEOS AUFGEZEICHNET WERDEN!

VOR DER VERWENDUNG MUSS DIE MICROSD-KARTE FORMATIERT WERDEN!

Maximale Kapazität ohne microSD-Karte: 100 Bilder, keine Videos.

Maximale Kapazität mit microSD-Karte: Bis zu 1000 Bilder, bis zu 200 Videos.

Legen Sie die microSD-Karte wie abgebildet ein:

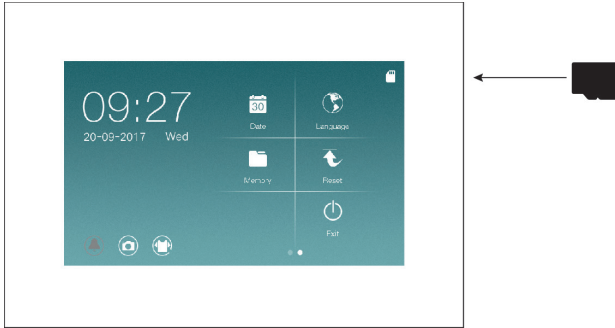

Die microSD-Karte muss formatiert werden, nachdem sie eingelegt wurde.  
Gehen Sie dazu folgendermaßen vor:

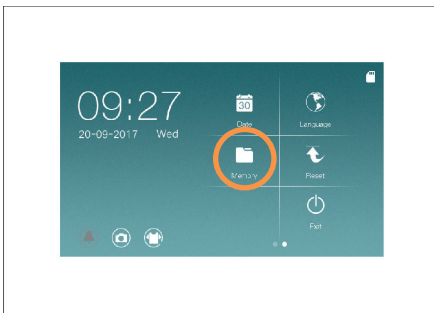

Tippen Sie auf den Menüpunkt "Speicher" 

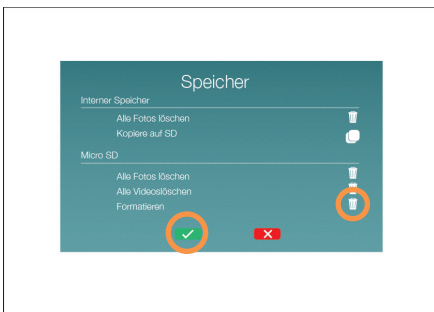

Tippen Sie auf  neben dem Eintrag "Formatieren"

Tippen Sie auf , um zu bestätigen.

## Fotos und Videos automatisch aufnehmen

Die Türstation kann automatisch Fotos oder Videos aufnehmen, wenn ein Besucher klingelt. Tippen Sie im Hauptmenü auf folgendes Icon, um festzulegen ob ein Foto, ein Video, oder keine Aufnahme gemacht werden soll, wenn ein Besucher klingelt.

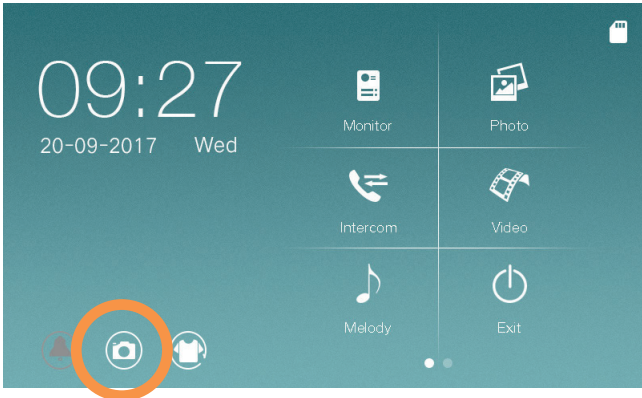

Es wird automatisch ein Foto aufgenommen wenn ein Besucher klingelt.



Es wird automatisch ein Video aufgenommen wenn ein Besucher klingelt.



Keine automatische Aufnahme

## Fotos und Videos manuell aufnehmen

Sie können im Live-Menü jederzeit Fotos oder Videos manuell aufnehmen.



# Fotos und Videos ansehen und verwalten

Um gespeicherte Fotos oder Videos anzuschauen, tippen Sie im Hauptmenü auf die entsprechenden Icons.

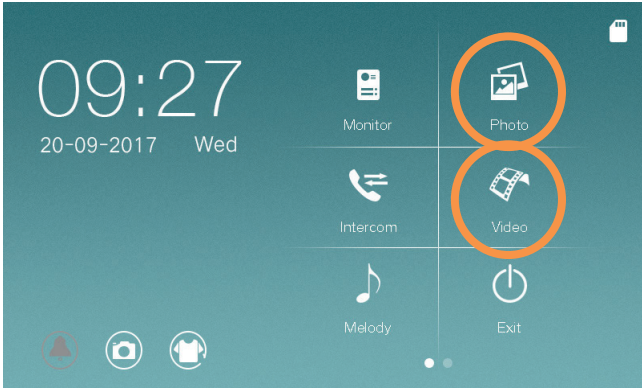

Neue Einträge

Bereits gesehener Eintrag

Zurück ins Hauptmenü

Gespeicherte Fotos zeigen

Photo

20-09-2017 12:58:16	20-09-2017 12:49:35
20-09-2017 12:47:12	20-09-2017 12:44:35
20-09-2017 12:34:17	20-09-2017 12:33:37
20-09-2017 12:32:12	20-09-2017 12:31:44
20-09-2017 12:30:12	20-09-2017 12:29:55

< 001/001 >

Vorwärts/Rückwärts blättern

Löschen

Gespeicherte Videos zeigen

Detailed description: This screenshot shows a gallery titled 'Photo' with a list of image thumbnails. Each thumbnail is accompanied by a red dot and a timestamp. The gallery is annotated with orange lines and text boxes. 'Neue Einträge' points to the top-left corner. 'Bereits gesehener Eintrag' points to the top-right corner. 'Zurück ins Hauptmenü' points to a home icon in the right sidebar. 'Gespeicherte Fotos zeigen' points to a photo icon in the sidebar. 'Löschen' points to a trash icon in the sidebar. 'Gespeicherte Videos zeigen' points to a video icon in the sidebar. 'Vorwärts/Rückwärts blättern' points to a navigation bar at the bottom showing '< 001/001 >'.

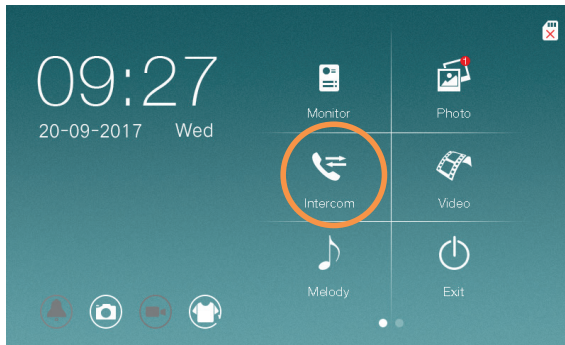

# Intercom-Funktion nutzen

Diese Funktion kann nur genutzt werden, wenn die Monitore korrekt als Master bzw. Slave konfiguriert wurden.

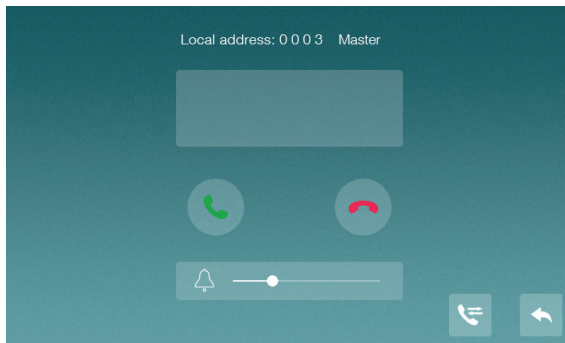

1. Tippen Sie auf Intercom





2. Tippen Sie auf , um andere Monitore im selben Haushalt zu rufen.  
Tippen Sie auf , um das Gespräch zu beenden.
3. Tippen Sie auf , um ins Hauptmenü zurück zu kehren.

# Intercom zwischen mehreren Wohnungen

Mit dem neuesten Update ist wohnungsübergreifendes Intercom möglich. Damit kann die Intercom-Funktion zwischen Monitoren verwendet werden, die unterschiedlichen Klingeltasten zugeordnet sind.

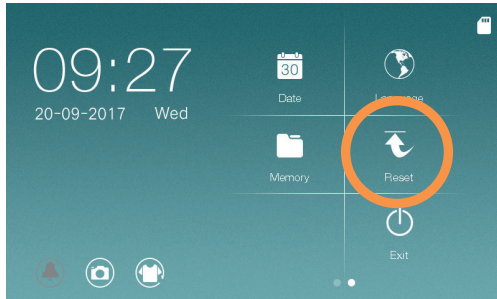
Diese Funktion muss zuerst über das Installer Menü aktiviert werden.



1. Rufen Sie das Installer Menü auf (siehe Seite 15) und geben Sie den Code **0211** ein. Bestätigen Sie mit .

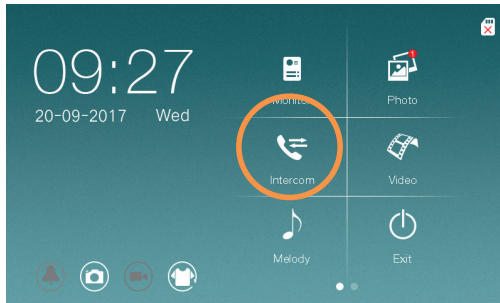

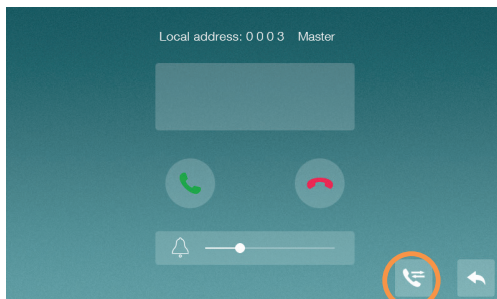

2. Tippen Sie im Hauptmenü auf Intercom.



3. Tippen Sie auf 

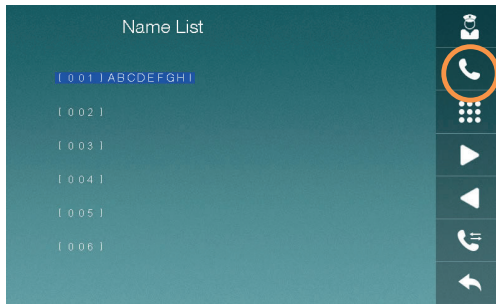



4. Wählen Sie die Wohnung, die Sie anklängen möchten und tippen Sie auf  [ 0 0 1 ] steht dabei für die Wohnung die Klingel 1 zugeordnet ist, [ 0 0 2 ] steht für die Wohnung die Klingel 2 zugeordnet ist usw.

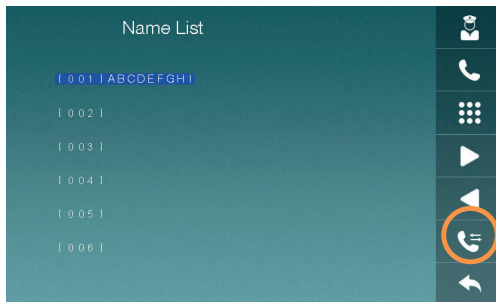

5. Um wieder in das normale Intercom-Menü zu gelangen, tippen Sie auf .

# Namensliste anlegen

Standardmäßig werden die einzelnen Wohnungen als [ 001 ] (für Klingeltaste 1), [ 002 ] (für Klingeltaste 2) etc. angezeigt.

Für eine leichtere Identifizierung können die Wohnungen auch mit Namen gekennzeichnet werden.

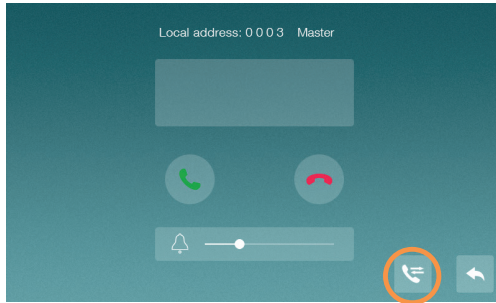

1. Rufen Sie das wohnungsübergreifende Intercom auf.



2. Tippen Sie auf die Wohnung die Sie benennen möchten und tippen Sie auf 

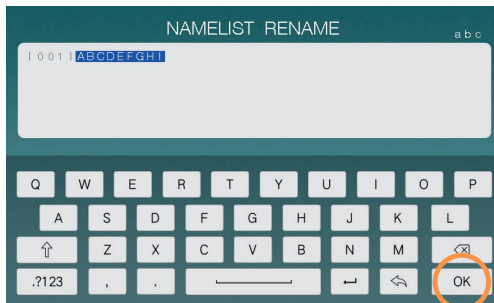

3. Geben Sie den gewünschten Namen ein und bestätigen Sie mit OK.

# 14. Technische Daten

## Monitor

TFT LCD	Kapazitiver 7" TFT LCD
LCD Auflösung	1024 x 600
Externer Speicher	microSD-Karte 8 bis 32 GB
Speicherkapazität	Intern: 100 Bilder Auf microSD-Karte: 1000 Bilder, 200 Videos
Eingangsleistung	22 V-32 V DC
Abmessungen (mm)	222(B) × 154 (H) × 15 (T) (Ohne Wandbefestigung)

## Türstation

Verkabelung	2-Draht Monitor/2-Draht elektronisches Schloss/2-Draht automatische Tür
Beleuchtung	LED
Betriebstemperatur	-20 bis 55 °C
Gewicht	685g
Eingangsspannung	32V DC
Abmessungen Frontpanel (mm)	Ausführung 1 – 4 Klingeltasten: 134(B) × 253(H)  Ausführung 5 – 8 Klingeltasten: 134(B) × 353(H)
Abmessungen Unterputzkasten (mm)	Ausführung 1 – 4 Klingeltasten: 106 (B) × 221 (H) × 40 (T)  Ausführung 5 – 8 Klingeltasten: 114 (B) × 331,75 (H) × 41 (T)

## Hauptstromverteiler

Eingangsleistung	AC:100V-240V,0.5A,50Hz/60Hz
Ausgangsleistung	DC:30V±2V,1.2A
Abmessungen	140(W) × 97.5(H) × 58.5(D)

## Verteiler

Eingangsleistung	DC:22V~32V
Verkabelung	2-Kabel Eingang/4-Kanal Ausgang
Abmessungen	90.4(H) × 70(W) × 45(D)







***BALTER***